



UŽÍVATEĽSKÝ MANUÁL



VESTA MONITOR GB2

Kód. 50121653

TVESTA GB2 SK REV.0615

1. ÚVOD

Na úvod by sme sa Vám chceli poďakovať za to, že ste si kúpili náš produkt.

Náš záväzok, dosiahnuť spokojnosť klientov, je obsiahnutý v našej certifikácii ISO-9001 a to platí hlavne pre výrobu produktu, ktorý ste si práve zakúpili. Pokročilá technológia a prísna kontrola kvality umožňuje bezproblémové využitie systému a jeho funkcií. Prečítajte si tento návod, aby ste mohli výrobok ihneď a správne používať.

2. OBSAH

1.Úvod.....	2
2.Obsah.....	2
3.Rady pre sprevádzkovanie systému.....	3
4.Vlastnosti.....	3
5.Popis funkcií systému.....	3
6.Popis monitora.....	4
6.1.Popis monitora VESTA.....	4
6.2.Funkcie tlačítok:.....	4
6.3.LED kontrolky.....	4
6.4.Inštaláčn svorkovnica a DIP prepínač:.....	5
6.5.Nastavenie kódov adres monitora (adresy od 0 do 31).....	5
7.Inštalácia monitora na povrchový držiak a inštaláčn box.....	6
7.1.Umiestnenie povrchového držiaka alebo inštaláčného boxu.....	7
7.2.Montáž držiaka na stenu.....	7
7.3.Montáž monitora.....	7
8.Prevádzka monitora.....	7
8.1.Popis monitora – symboly.....	7
8.2.Prijatie hovoru zo vstupného panelu.....	8
8.3.Neodpovedan hovor (zmeškan hovor).....	8
8.4.Ukončenie komunikácie.....	8
8.5.Uskutočnenie hovoru zo vstupného tabla.....	9
8.6.Nastavenie obrazu a hlasitosti.....	9
9.Užívateľské menu.....	10
9.1.Interkom medzi bytmi.....	10
9.2.Interkom v rámci jedného bytu.....	11
9.3.Volanie na riadiaci monitor (domovník, vrátnica a pod).....	12
9.4.Zobrazenie obrazu z nadriadeného (master) vstupného panelu.....	13
9.5.Zobrazení obrazu z kamier vstupných panelov.....	13
9.6.Zobrazení obrazu z kamier (len s modulom MM-GB2 alebo D-CAM-GB2).....	14
9.7.Režim presmerovania volania (len s modulom GSM-GB2).....	15
9.8.Aktivácia externého osvetlenia (len s modulom MM-GB2).....	15
9.9.Prehliadanie a mazanie záznamov zo vstupných panelov a kamier (len s modulom MM-GB2).....	16
9.10.Odchod z užívateľského menu.....	17
9.11.Tich režim – „nerušiť“.....	18
9.12.Nastavenie (hlasitosť a melódia vyzvonenia, čas aut. zapnutia).....	19
9.13.Nastavenie (výber jazyka, továrne nastavenia a inštaláčn nastavenia).....	20
9.14.Inštaláčn kódy funkcií.....	22
9.15.Ovládanie druhého el. zámku.....	22
10.Čistenie monitora.....	22

3. RADY PRE SPREVÁDZKOVANIE ZARIADENIA

- Nepriťahujte nadmerne skrutky v svorkovniciach napájacieho zdroja.
- Inštaláciu a opravy zariadení prevádzkame **po odpojení od zdroja napätia.**
- Inštaláciu a opravy zariadení musí prevádzať **len osoba s odpovedajúcou kvalifikáciou.**
- Všetky rozvody by mali byť realizované vo vzdialenosti minimálne **40 cm od ostatných vedení.**
- Pred zapnutím zariadenia skontrolujte zapojenie vstupného tabla, napájacieho zdroja, distribútorov, pamäťového modulu, kamerovej jednotky, GSM modulu, videotelefonov a telefónov.
- Pre inštaláciu použite vodič (2x0,75 alebo 2x1 mm²).
- Od tohto okamihu dodržujte pokyny uvedené v tomto návode.

4. VLASTNOSTI

- Hands free videotelefón.
- 3,9 palcový TFT farebný monitor.
- Monitor s jednoduchou inštaláciou (2 vodičová nepolarizovaná zbernica)



Užívateľské menu:

- Interkom medzi bytmi.
- Interkom v rámci jedného bytu.
- Volanie na hlavný (riadiaci) monitor.
- Zobrazenie obrazu zo vstupných panelov.
- Zobrazenie obrazu z prídavných kamier (len s modulom MM-GB2 a kameru D-CAM-GB2).
- Presmerovanie volania (len s GSM modulom).
- Aktivácia externého osvetlenia (len s modulom MM-GB2).
- Prehrávanie a mazanie videa z volajúcich vstupných panelov /prídavných kamier (len s modulom MM-GB2).
- Režim nerušíť (monitor nereaguje na volanie zo vstupných panelov a interkomunikačných volaní).
- Nastavenie: tón zvonenia, hlasitosť zvonenia, čas automatického zapnutia kamery.

Užívateľské menu:









- Nastavenie monitora nadriadený/podriadený. Až 4 monitory v jednom byte.
- Riadiaci monitor.
- Možnosť zobrazenia obrazu na podriadenom monitore v priebehu volania.
- Aktivácia otvárania druhého el. zámku v menu.
- Zobrazenie menu v základnom alebo rozšírenom režime.
- Aktivácia interkomunikačných hovorov medzi bytmi.

Menu nastavenia obrazu a zvuku (v priebehu komunikácie alebo aut. zapnutia pohľadu z kamery):

- Scéna: normálna, svetlá alebo jemná.
- Jas.
- Hlasitosť reproduktora monitora.
- Tlačítko pre príjem a ukončenie hovoru. V kludnom režime toto tlačítko taktiež spustí obraz – pohľad z kamery tabla (len s modulom MM-GB2).
- Tlačítko pre aktiváciu el. zámku.
-  Kontrolka LED – stav napájania.
-  Kontrolka LED – sú k dispozícii záznamy o zmeškaných volaniach.
-  Kontrolka tichého režimu.
- Odlišné tóny zvonenia – podľa pôvodu volania (vstupný panel, interkom alebo bytový zvonček).
- DIP prepínače pre nastavenie adresy monitora (adresa pre volanie).
- Vstup pre bytový zvonček.
- Výstup pre opakovač zvonenia – relé SAR-12/24.

5. POPIS FUNKCE SYSTÉMU

- Pre uskutočnenie hovoru musí návštevník stlačiť tlačítko odpovedajúce k bytu, s ktorým sa chce spojiť; prebiehajúce zvonenie je potvrdené akustickým tónom a rozsvietením led . Ak je povolená hlasová správa, prehrá sa správa „call in progress“ (možnosť v štyroch svetových jazykoch), ktorá informuje, že prebieha zvonenie. V tomto okamihu videomonitor v byte prijíma hovor. Ak ste omylom stlačili tlačítko iného bytu, stlačte tlačítko, ktoré odpovedá k bytu, kde chcete volať, a prvý hovor bude ukončený.

- U systémov s niekoľkými vstupnými tabľami, sú ostatné tablá automaticky odpojené. Pri pokuse o volanie je vydaný tón, ktorý oznamuje, že je kanál obsadený.
- Zvonenie prebieha po dobu 40 sekúnd a po túto dobu je obraz z kamery vstupného tabla zobrazený na videomonitori v byte. Obraz je zobrazený na videomonitori s kódom 0 (ak voláte do bytu č. 1), alebo na videomonitori s kódom 16 (ak voláte do bytu č. 2). Návštevníci nevedia, či ich obyvateľ bytu vidí, čo im dáva možnosť se rozhodnúť, či hovor prijímú. Ak hovor nie je do 40 sekúnd prijatý, led  zhasne a kanál je voľný.
- Pre nadviazanie hovoru, stlačte tlačítko  na ktoromkoľvek videomonitori v byte. Na vstupnom table se rozsvieti led . Ak je videomonitor typu GB2/H so symbolom  na prednej strane, umiestnite nasluchátko do vzdialenosti 20cm od displeja, aby ste dosiahli maximálnu kvalitu zvuku pri komunikácii so vstupným tablom.
- Dĺžka hovoru je 90 sek., alebo môže byť ukončený tlačítkom . Ukončenie hovoru je signalizované zhasnutím led  a  pričom je kanál uvoľnený. Ak je povolená hlasová správa, prehrá sa správa „call ended“ (možnosť v štyroch svetových jazykoch), ktorá informuje, že hovor je ukončený.
- Ak si prajete otvoriť dvere, stlačte tlačítko  v priebehu zvonenia alebo komunikácie: jedno stlačenie aktivuje otvorenie dverí na dobu päť sekúnd, led  sa taktiež na dobu 5 sekúnd rozsvieti. Ak je povolená hlasová správa, prehrá sa správa „door is open“ (možnosť v štyroch svetových jazykoch), ktorá informuje, že se dvere otvárajú.

6. POPIS MONITORA

6.1. Popis monitora VESTA

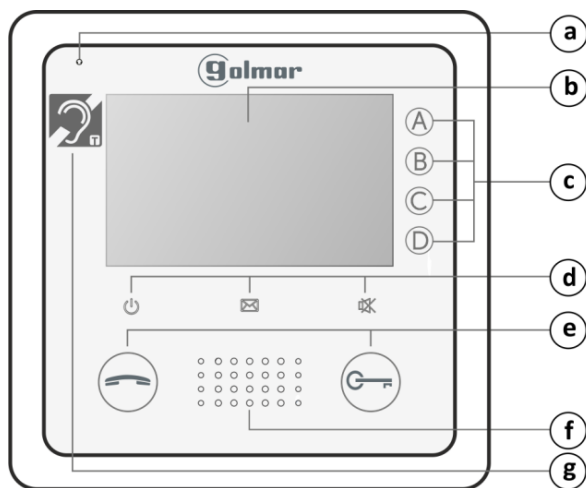

- a. mikrofón
- b. farebný TFT displej 3,9"
- c. tlačítka menu
- d. LED kontrolky
- e. tlačítka funkcií
- f. reproduktor
- g. komunikácia s nasluchátkom (len VESTA GB2/H)

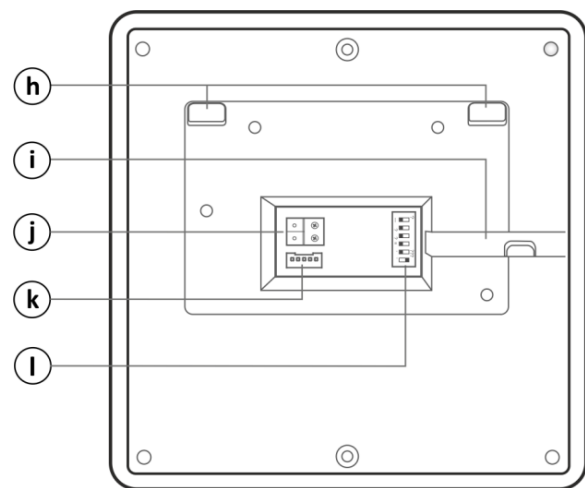

- h. Výstupky pre prichytenie na montážny rámik
- i. Horizontálny prelis pre prichytenie kábla
- j. Svorka pre pripojenie zbernice BUS
- k. DIP prepínače
- l. Konfiguračný konektor

6.2. Funkcie tlačítok:



Tlačítko pre začiatok/ukončenie komunikácie.

V kludnom režime (stand by mode): Je na displeji obraz zo vstupného tabla. Ak je nainštalovaný pamäťový modul MM-GB2, je obrázok nasnímaný a čaká na kontrolu posledného volania od vstupného tabla.



Tlačítko pre otvorenie dverí.

6.3. LED kontrolky



LED indikácia stavu napájania.



LED indikácia zmeškaného hovoru od vstupného tabla.



LED indikácia režimu „nerušiť“.

6.4. Inštaláčn  svorky a DIP prep na :

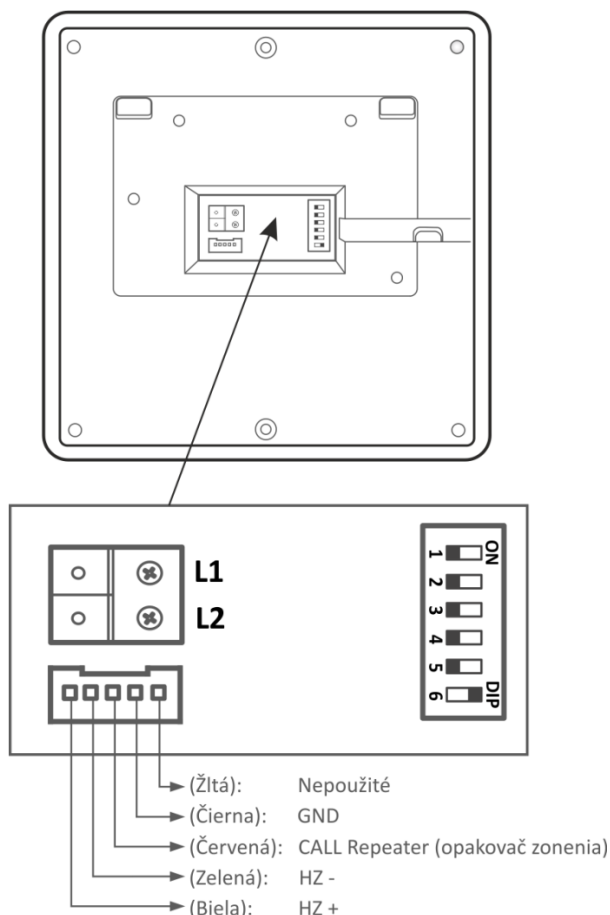

In tala n  svorky:

L1, L2: pripojenie zbernice

HZ+, HZ-: pripojenie zvon ekov ho tla tka

CALL REPEATER, GND: pripojenie opakova a zvonenia (SAR-12/24)

Konfigura n  DIP prep na :

Dip6: Prep na  pre nastavenie ukon enia linky.

Je potrebn  nastaviť na hodnotu ON v monitoroch, kde linka kon  .

Nastavte na OFF v monitoroch kde linka (BUS) prech dza.

Dip1 a  Dip5: Nastavenie adresy monitora pre volanie (adresa od 0 do 31).

Prep na e nastaven  na OFF maj  nulov  hodnotu.

Hodnoty prep na ov nastaven  na ON s  zn zornen  v prehľadovej tabuľke.

Adresa monitoru bude dan  s  tom hodn t DIP prep na ov nastaven  na hodnotu ON:

Napr klad: 0 + 0 + 4 + 0 + 16 = 20

Tabuľka hodn t:

�slo DIP:	1	2	3	4	5
Hodnota „ON“	1	2	4	8	16

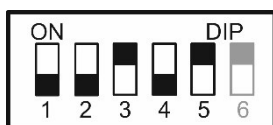

6.5. Nastavenie k dov adres monitoru (adresy od 0 do 31)

Dip6: Nastavenie zakon enia linky. Nastavte na hodnotu ON v monitoroch, kde linka kon  . Nastavte na OFF v monitoroch, kde linka prech dza.



Dip1 až Dip5: Nastavenie adresy monitora pre volanie (adresa od 0 do 31).

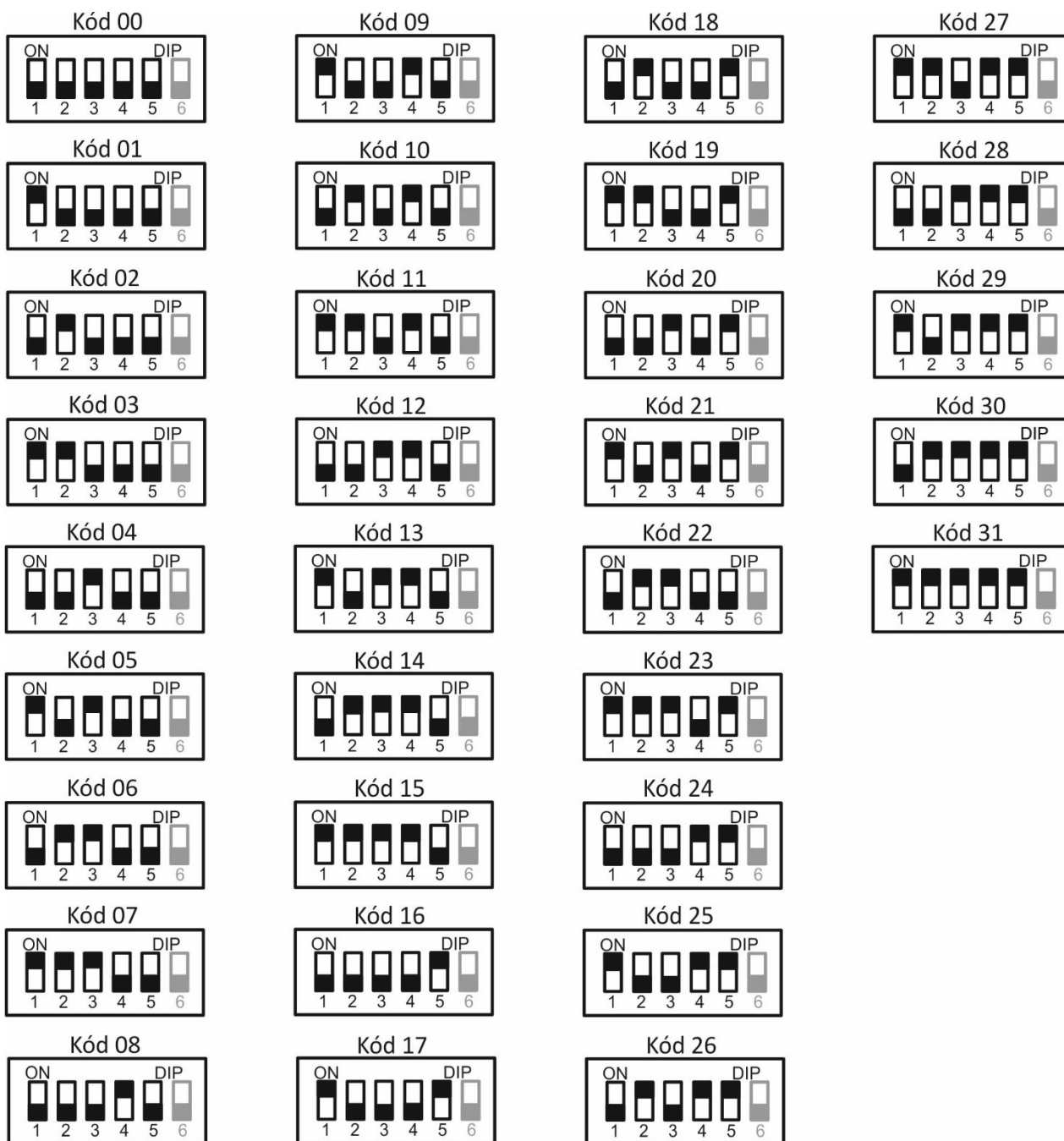

7. INŠTALÁCIA MONITORA NA POVRCHOVÝ DRŽIAK A INŠTALAČNÝ BOX

Neumiestňujte monitor v blízkosti zdroja tepla a v prašnom prostredí.

7.1. Umiestnenie povrchového držiaka alebo inštalačného boxu

Horná časť držiaka alebo boxu by mala byť vo výške 160 cm od zeme. Minimálna vzdialenosť držiaku a najbližšieho objektu je 5 cm z každej strany.

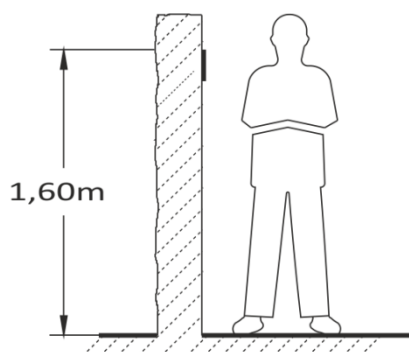

7.2 Upevnenie držiaka na stenu

Vyvrátajte dva otvory o priemere 6mm a vložte dodané hmoždinky, skrutkami pripevnite držiak na stenu.

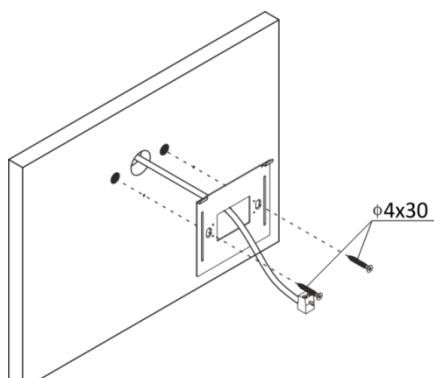

Montáž na povrchový držiak

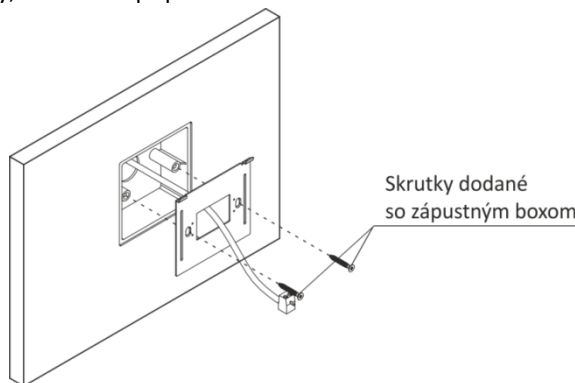

Montáž na inštalačný box

7.3. Montáž monitora

Pripojte inštalačné vodiče na svorkovnicu konektora. Priložte monitor a zarovnajte otvory v monitore s výstupkami na držiaku (obr.1), potom priložte monitor k držiaku (obr.2) tak, aby došlo k magnetickému upevneniu monitora k držiaku (obr.3). Nakoniec odstráňte ochrannú fóliu.

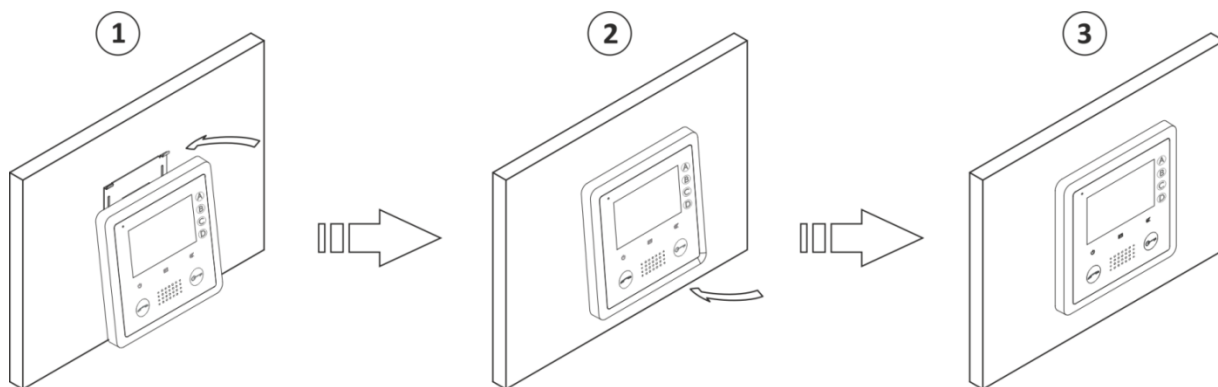

8. PREVÁDZKA MONITORA

8.1. Popis monitora

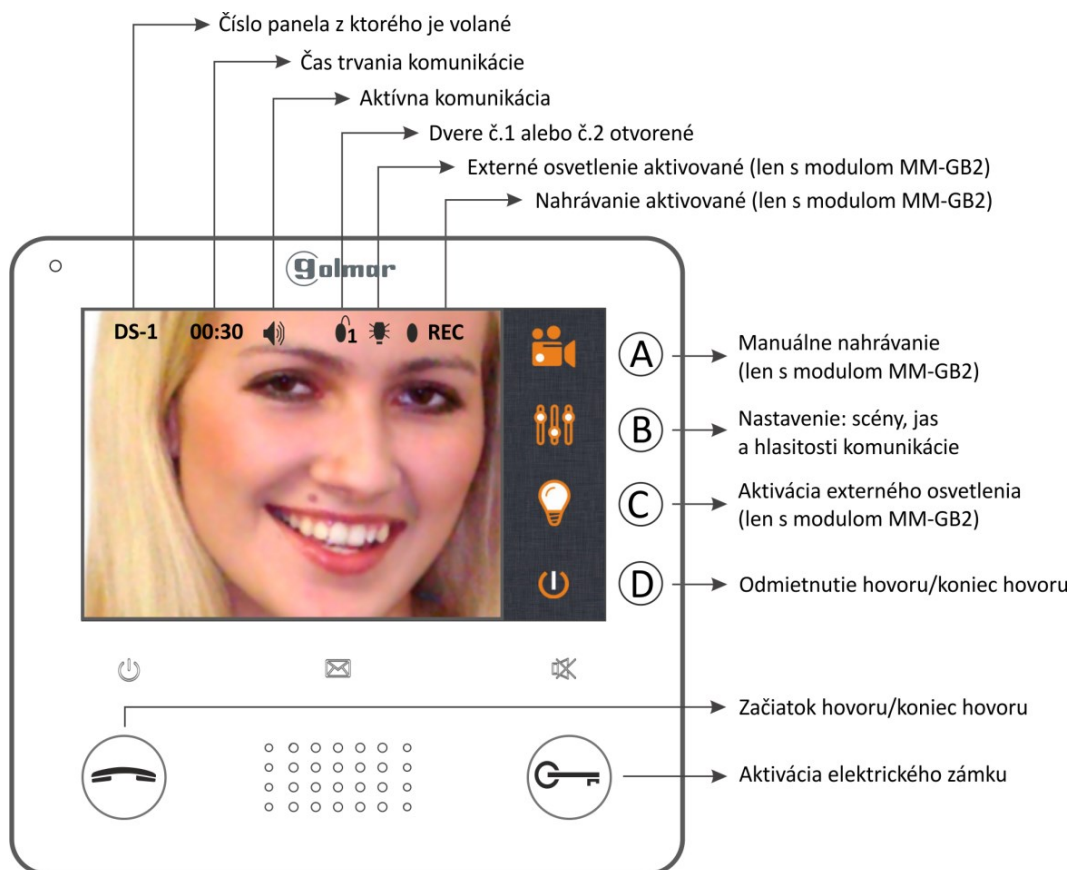

8.2.Prijatie hovoru od vstupného tabla

V prípade volania zo vstupného tabla zvoní monitor(y) nastavenou melódiou a na nadriadenom (master) monitore sa zobrazí pohľad z kamery tabla. Ak na hovor neodpovieme, tak sa po 40 sekundách vráti do normálneho režimu. Ak máme nainštalovaný modul MM-GB2, videozáznam bude automaticky uložený a kontrolná LED  sa aktivuje – indikuje, že bol zaznamenaný neodpovedaný hovor.

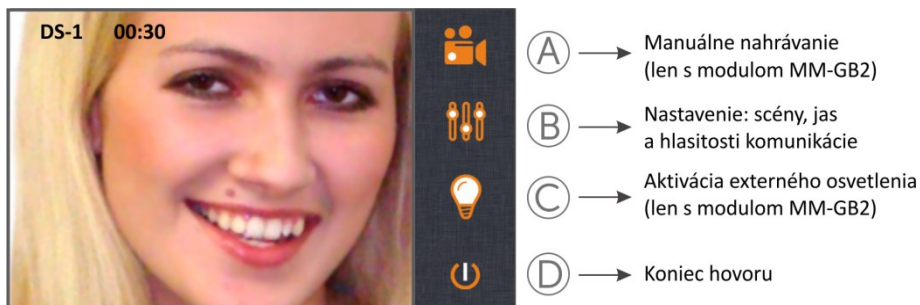

Pre otvorenie dverí stlačte tlačítko  v priebehu zvonenia prípadne v priebehu hovoru, každé stlačenie tlačítka aktivuje elektrický zámok na 5 sekúnd.

8.3.Neodpovedaný hovor (zmeškaný hovor)

V prípade volania zo vstupného tabla zvoní monitor(y) nastavenou melódiou a na nadriadenom (master) monitore sa zobrazí pohľad z kamery tabla. Ak na hovor neodpovieme, tak sa po 40 sekundách vráti do normálneho režimu. Ak máme nainštalovaný modul MM-GB2, videozáznam bude automaticky uložený a kontrolná LED  sa aktivuje – indikuje, že bol zaznamenaný neodpovedaný hovor.

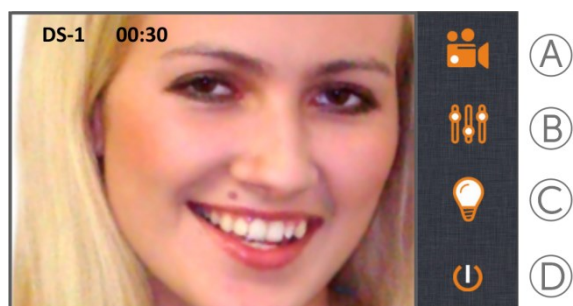

8.4.Ukončenie komunikácie

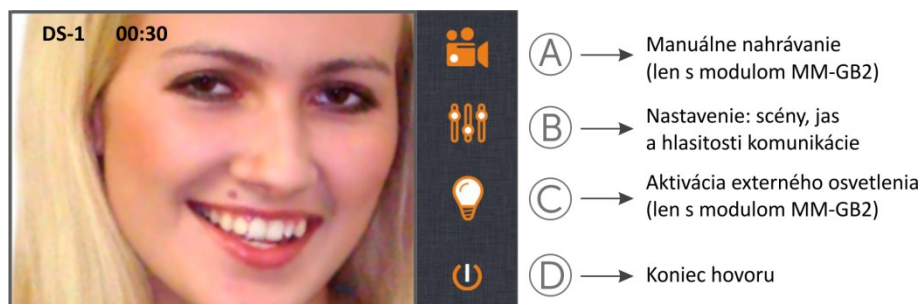

V prípade volania zo vstupného tabla zvoní monitor(y) nastavenou melódiou a na nadriadenom (master) monitore sa zobrazí pohľad z kamery tabla. Ak na hovor neodpovieme, tak sa po 40 sekundách vráti do normálneho režimu. Ak máme nainštalovaný modul MM-GB2, videozáznam bude automaticky uložený a kontrolná LED  sa aktivuje – indikuje, že bol zaznamenaný neodpovedaný hovor.

Pre otvorenie dverí stlačte toto tlačítko  v priebehu zvonenia, prípadne v priebehu hovoru, každé stlačenie tlačítka aktivuje elektrický zámok na 5 sekúnd.



8.5. Komunikácia so vstupným tablom

V prípade volania zo vstupného tabla zvoní monitor(y) nastavenou melódiou a na nadriadenom (master) monitore sa zobrazí pohľad z kamery tabla. Ak na hovor neodpovieme, tak sa po 40 sekundách vráti do normálneho režimu. Ak máme nainštalovaný modul MM-GB2, videozáznam bude automaticky uložený a kontrolná LED  sa aktivuje – indikuje, že bol zaznamenaný neodpovedaný hovor.

Pre nadviazanie hovoru stlačte tlačítko . Komunikácia môže trvať max. jeden a pol minúty, hovor je možné ukončiť opätovným stlačením tlačítka . Pre otvorenie dverí stlačte tlačítko  v priebehu zvonenia, prípadne v priebehu hovoru, každé stlačenie tlačítka aktivuje elektrický zámok na 5 sekúnd.

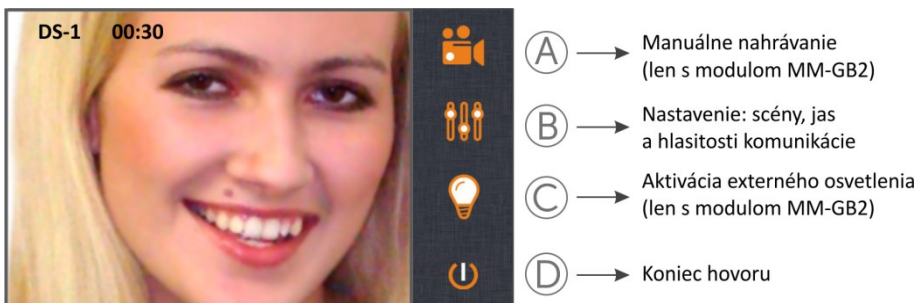

8.6. Nastavenie obrazu a hlasitosti

Aby bolo možné na monitore zobrazíť menu, musí byť nadviazaná komunikácia, alebo zobrazený pohľad z kamery tabla (funkcia automatického zapnutia).

Stlačte tlačítko **B**, zobrazí sa prvá obrazovka menu.

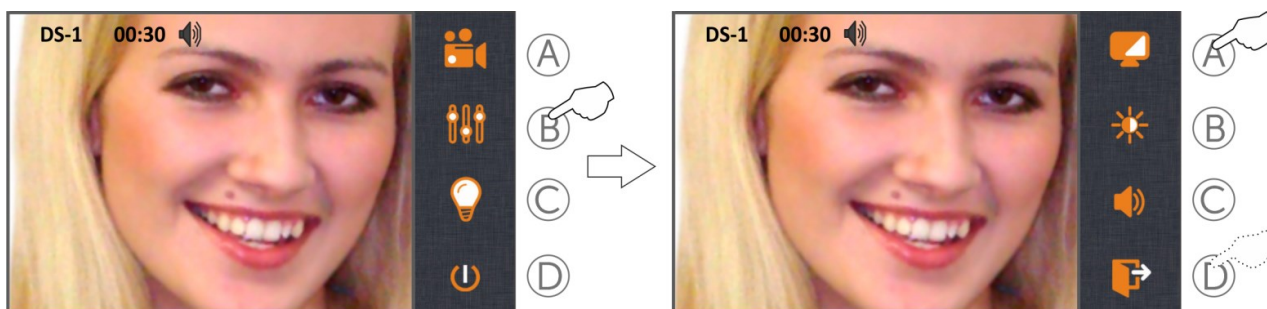

Pre výber nastavenia scény stlačte tlačítko **A**, zobrazí sa nasledujúce menu, stlačte tlačítko **A, B** alebo **C** pre výber požadovaného obrazu (normálny, svetlý alebo jemný). Stlačte tlačítko **D** pre odchod z menu na predchádzajúcu obrazovku.

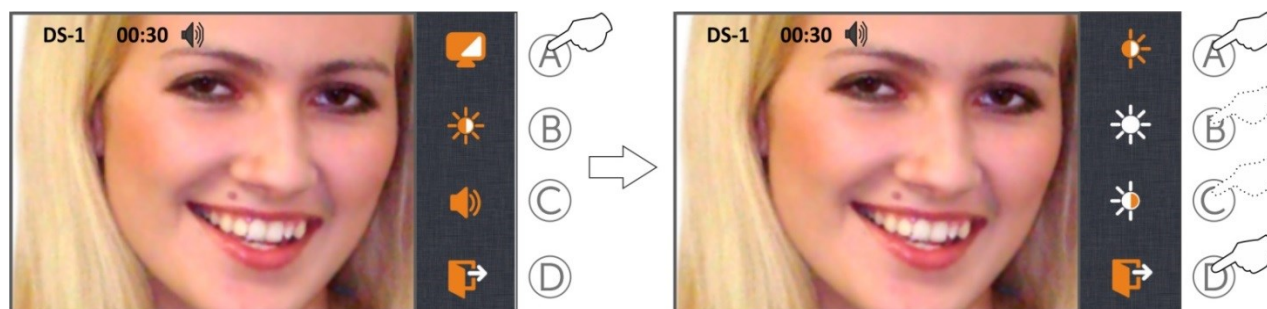

Pre výber nastavenia jas stlačte tlačítko **B**, zobrazí sa nasledujúce menu, stlačte tlačítko **A** alebo **B** pre výber požadovanej úrovne jas. Stlačte tlačítko **D** pre odchod z menu na predchádzajúcu obrazovku.

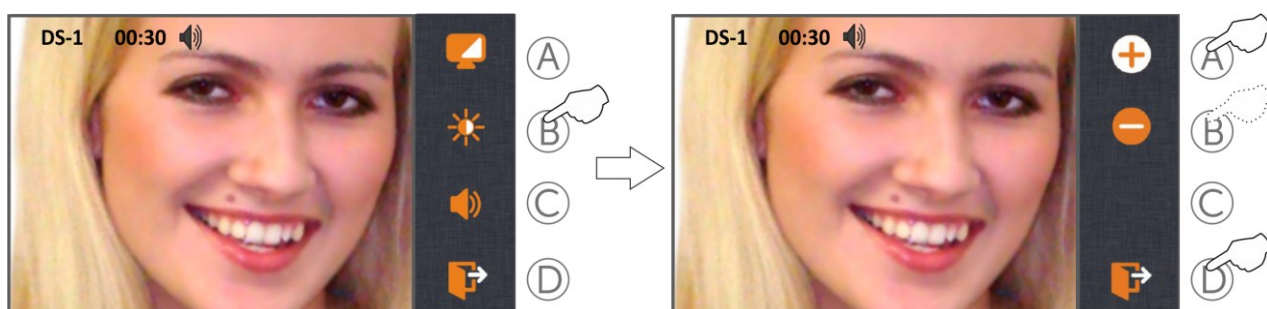

Pre výber nastavenia hlasitosti stlačte tlačítko **C**, zobrazí sa nasledujúce menu, stlačte tlačítko **A** alebo **B** pre výber požadovanej úrovne hlasitosti. Stlačte tlačítko **D** pre odchod z menu na predchádzajúcu obrazovku.

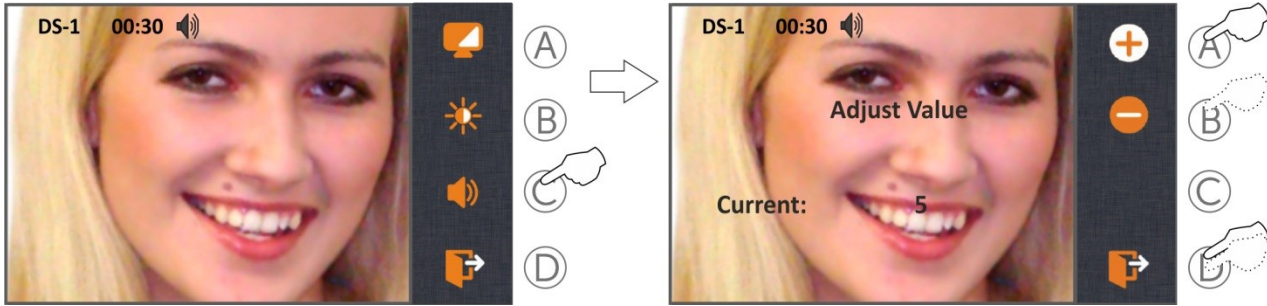

9.UŽÍVATEĽSKÉ MENU

Pre prístup do užívateľského menu sa musí monitor nachádzať v kľudnom režime. Stlačte jedno zo štyroch tlačítok (**A, B, C** alebo **D**)



Zobrazí sa prvá ponuka v menu.



9.1.Interkom medzi bytmi

Pre prístup k funkcii interkomu medzi bytmi stlačte voľbu **B**. Zobrazí sa nasledovná ponuka, stlačením tlačítok **A** a **B** vyberte požadovaný byt, ktorý chcete volať.



Potom stlačte tlačítko **C** pre zahájenie volania. Na displeji sa zobrazí adresa volaného monitora a monitor potvrdí volanie dlhým tónom. Krátky prerušovaný tón znamená, že interkomové volanie nemôže byť uskutočnené, pretože je monitor obsadený (ďalší interkomový hovor alebo komunikácia so vstupným tablom). Tlačítkom **A** je možné opakovať volanie. Tlačítkom **D** zrušíť volanie.

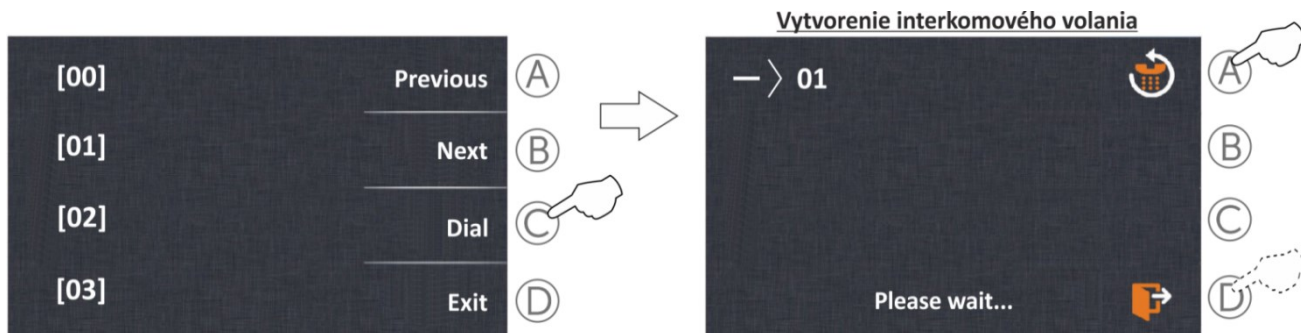

Vo volanom byte bude monitor zvoníť a na displeji sa zobrazí adresa volajúceho monitora. Pre príjem hovoru stlačte tlačítko, pre odmietnutie hovoru stlačte **D**. Pre nastavenie hlasitosti komunikácie stlačte tlačítko **A**.

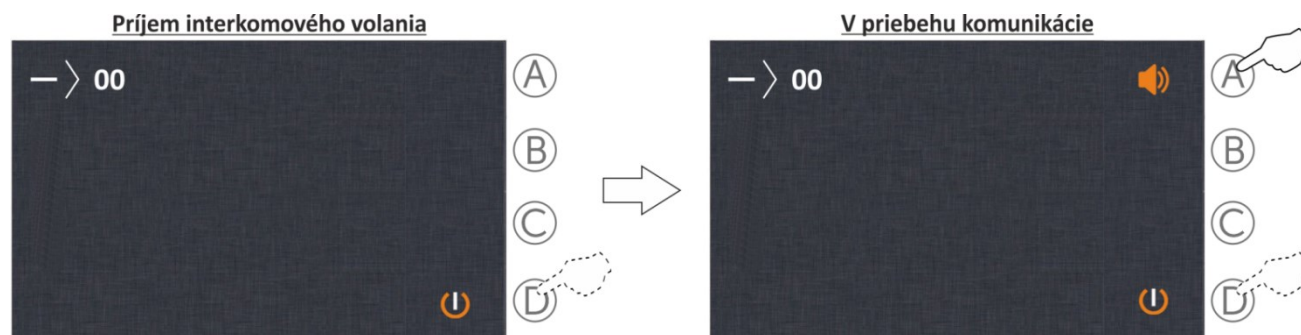

Ak je v priebehu interkomu volané na jeden z monitorov, funkcia interkomu bude zrušená. Monitor(y) vo volanom byte bude zvoníť a na nadriadenom (master) monitore sa objaví obraz z kamery vstupného tabla. Pre prijatie hovoru stlačte tlačítko . Monitor zvoní odlišným tónom podľa typu volania (vstupné tablo/interkom)

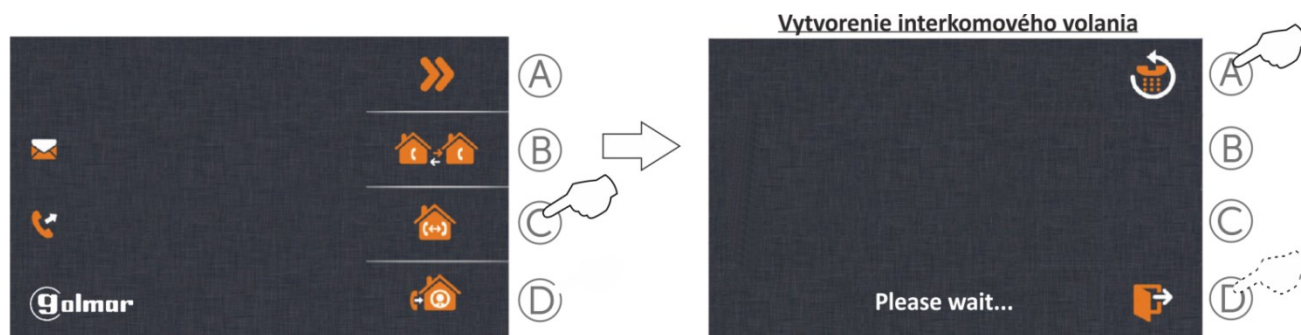

9.2. Interkom v rámci jedného bytu

Pre prístup k funkcii interkomu v byte stlačte voľbu **C**. Monitor potvrdí volanie dlhým tónom. Krátky prerušovaný tón znamená, že interkomové volanie nemôže byť uskutočnené, pretože je monitor obsadený (ďalší interkomový hovor alebo komunikácia so vstupným tablom). Tlačítkom **A** je možné opakovať volanie, tlačítkom **D** zrušiť volanie.

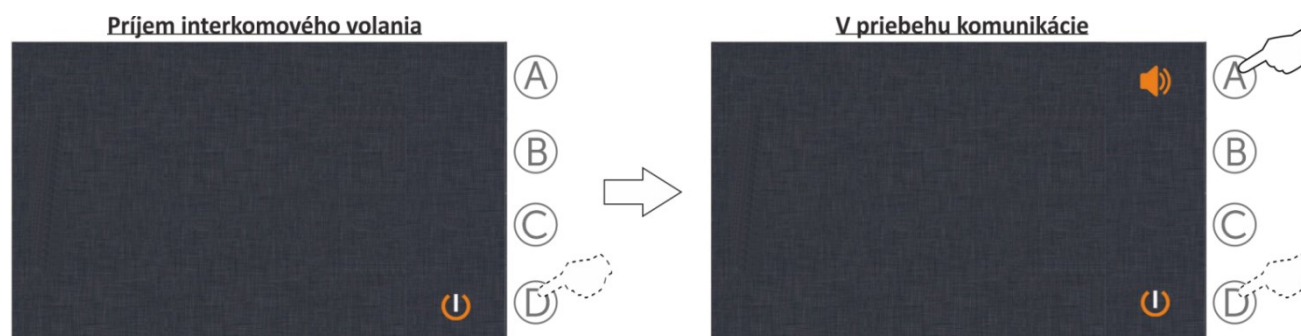

Ostatné monitory v byte budú zvoníť. Pre príjem hovoru stlačte tlačítko , pre odmietnutie hovoru stlačte **D**. Komunikácia môže trvať max. jeden a pol minúty, hovor je možné ukončiť opätovným stlačením tlačítka alebo tlačítkom **D**. Pre nastavenie hlasitosti monitora stlačte **A**.



Ak je v priebehu interkomu volané zo vstupného tabla, funkcia interkomu bude zrušená. Monitory vo volanom byte budú zvonit' a na nadriadenom (master) monitore sa zobrazí obraz z kamery vstupného tabla. Pre prijatie hovoru stlačte tlačítko . Monitor zvoní odlišným tónom, podľa typu volania (vstupné tablo/interkom). Ak bude na monitor volané z iného bytu, nastávajúca komunikácia bude zrušená. Monitory vo volanom byte budú zvonit' a zobrazí sa na displeji adresa volajúceho monitora (viz popis v odst. 9.1). Pre prijatie hovoru stlačte tlačítko  na jednom zo zvoniacich monitorov. Monitor zvoní odlišným tónom podľa typu volania (vstupné tablo/interkom).

9.3. Volanie na riadiaci monitor (recepčia, domovník, vrátnica ...)

Pre volanie na riadiaci monitor (ak sa nachádza v systéme) stlačte voľbu **D**. Zobrazí sa nasledujúca správa „GU“ a začne prebiehať zvonenie na riadiaci monitor. V prípade zvonenia bude monitor vydávať dlhé tóny, krátky prerušovaný tón znamená že volanie nemôže byť uskutočnené, pretože je monitor obsadený (ďalší interkomový hovor alebo komunikácia so vstupným tablom). Tlačítkom **A** je možné opakovať volanie, tlačítkom **D** zrušiť volanie.

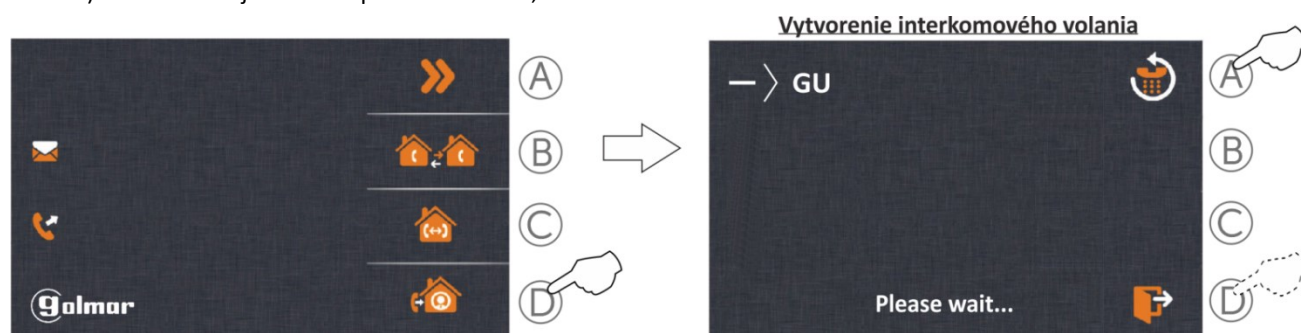

Riadiaci monitor bude zvonit', na displeji sa zobrazí adresa volajúceho monitora. Pre príjem hovoru stlačte tlačítko , pre odmietnutie hovoru stlačte **D**. Pre nastavenie hlasitosti komunikácie stlačte tlačítko **A**.

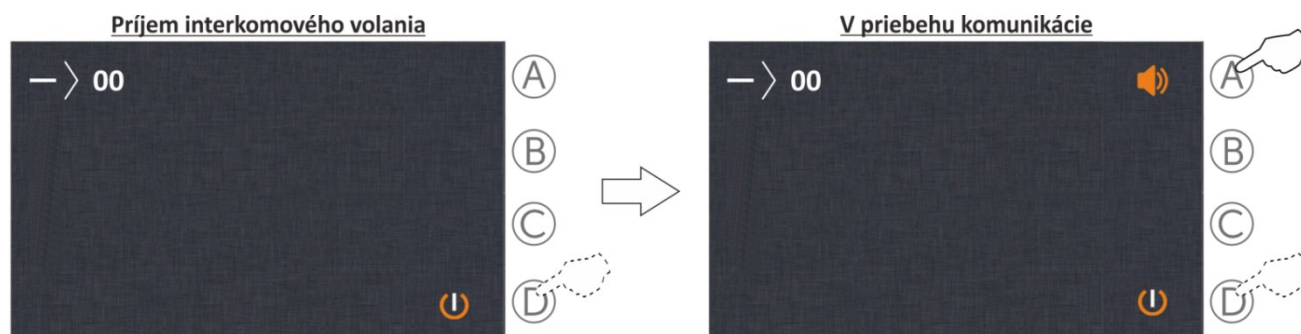

Ak je v priebehu interkomu volané zo vstupného tabla, funkcia interkomu bude zrušená. Monitory vo volanom byte budú zvonit' a na nadriadenom (master) monitore sa objaví obraz z kamery vstupného tabla. Pre prijatie hovoru stlačte tlačítko . Monitor zvoní odlišným tónom podľa typu volania (vstupné tablo/interkom).

Pre prístup k nasledujúcemu menu stlačte tlačítko .

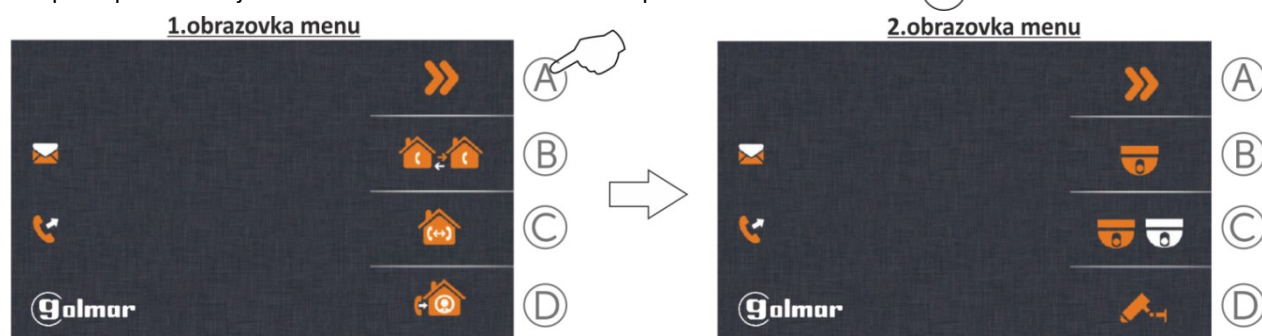

9.4.Zobrazenie pohľadu z nadriadeného (master) vstupného tabla

Pre zobrazenie pohľadu z hlavného vstupného tabla stlačte voľbu **B**. Zobrazí sa obraz z kamery vstupného tabla nastavené na adresu 1. Rovnako na displeji bude zobrazené číslo vstupného tabla „DS-1“ a zobrazovací čas bude trvať max. 30 sekúnd, ktorý môžete ukončiť stlačením tlačítka **D**.

Pre uskutočnenie hovoru s vybraným vstupným panelom stlačte tlačítko Na displeji sa zobrazí symbol Komunikácia môže trvať max. jeden a pol minúty, môže byť ukončená stlačením tlačítka alebo tlačítka **D**. Pre otvorenie dverí stlačte tlačítko v priebehu pohľadu kamery alebo komunikácie. Každé stlačenie aktivuje zámok po dobu 5 sekúnd.

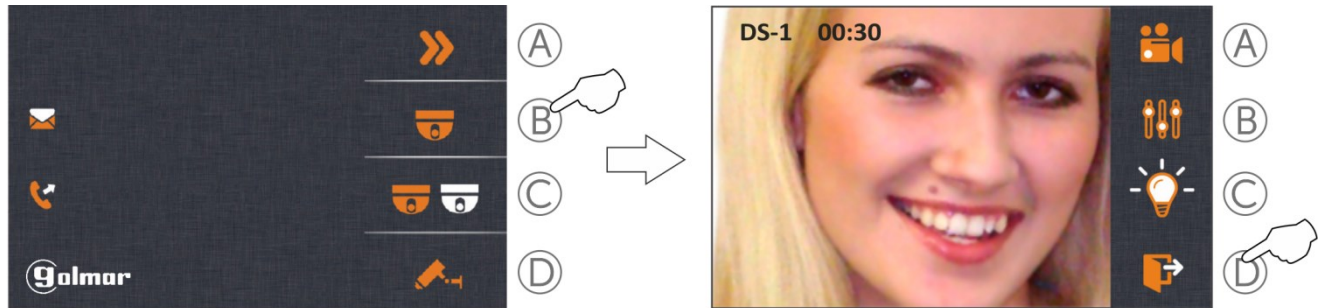

Tento symbol je zobrazený len pri vytvorenej audio-video komunikácii



9.5.Zobrazenie pohľadu kamier zo vstupných tabiel

Pre zobrazenie pohľadu zo vstupného tabla stlačte voľbu **C**. Zobrazí sa výber, stlačením príslušného tlačítka vyberte požadovaný vstup.

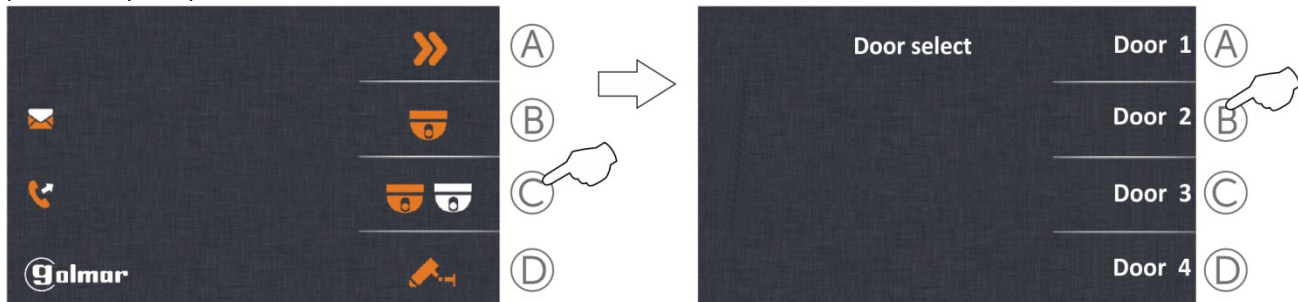

Zobrazí sa obraz z kamery vstupného tabla nastavené na adresu 2. Rovnako na displeji bude zobrazené číslo vstupného panelu „DS-2“ a uplynutý čas zobrazenia, ktorý môže trvať max. 30 sekúnd a môže byť ukončený stlačením tlačítka **D**.

Pre uskutočnenie hovoru s vybraným vstupným panelom stlačte tlačítko Na displeji sa zobrazí symbol Komunikácia môže trvať max. jeden a pol minúty, môže byť ukončená stlačením tlačítka alebo tlačítka **D**. Pre otvorenie dverí stlačte tlačítko ,v priebehu pohľadu kamery alebo komunikácie. Každé stlačenie aktivuje zámok po dobu 5 sekúnd.

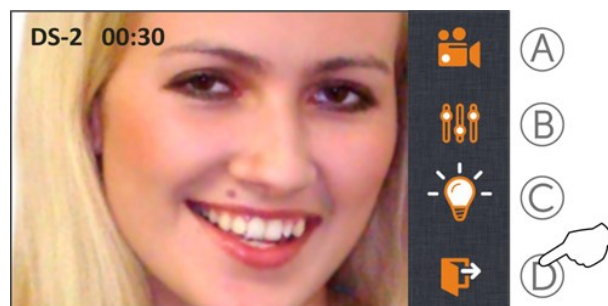



9.6.Zobrazenie pohľadu kamier (len s modulom MM-GB2 alebo D-CAM-GB2)

Pre zobrazenie pohľadu zo vstupného tabla stlačte voľbu **D**. Zobrazí sa výber, stlačením príslušného tlačítka vyberte požadovanú kameru.

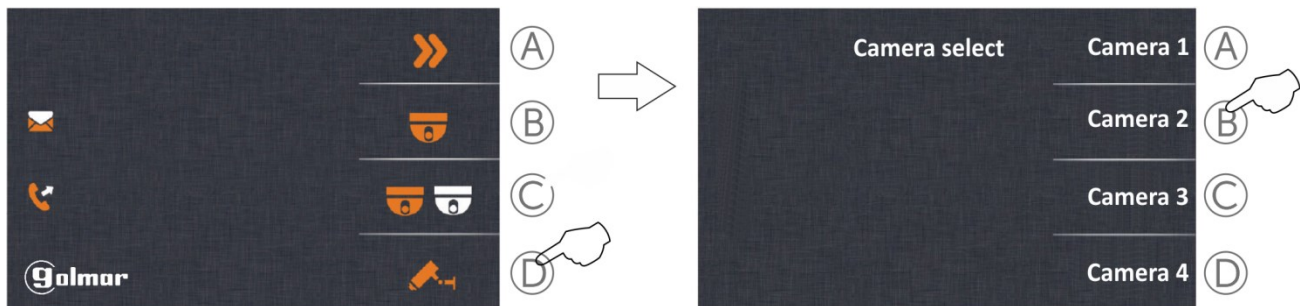

Následne sa zobrazí pohľad z vybranej kamery s adresou č.2, číslo kamery bude taktiež indikované symbolom CM-2 na monitore. Pohľad môže trvať max. 30 sekúnd a môže byť ukončený stlačením tlačítka **D**.

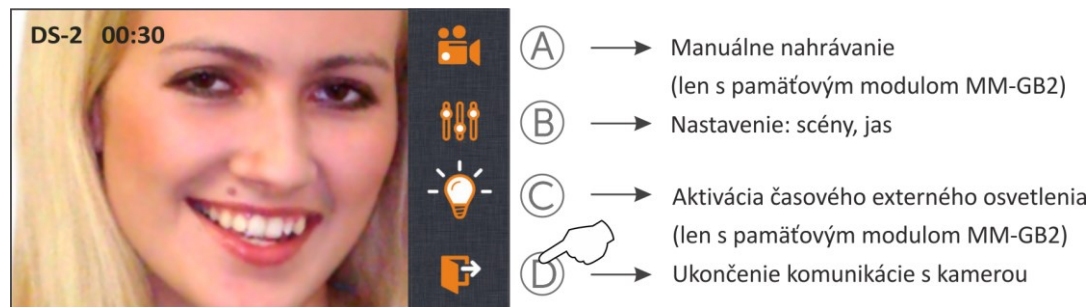

Pre zobrazenie tretej obrazovky stlačte voľbu **A**. pre odchod z menu stlačte tlačítko

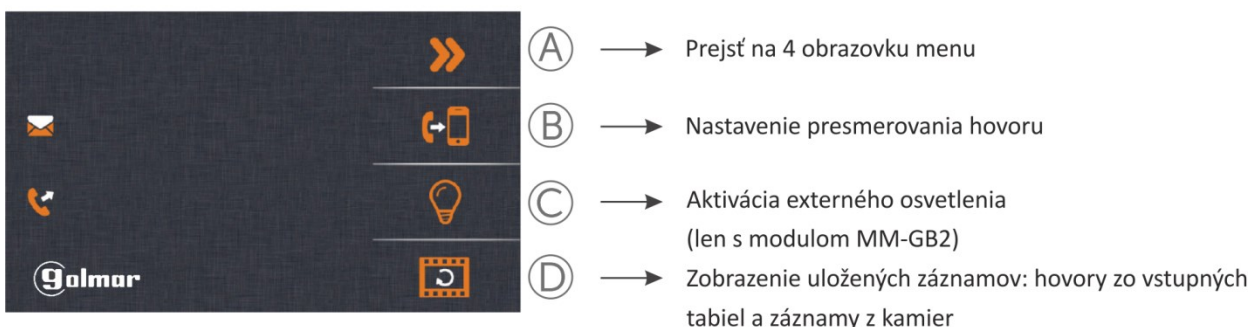
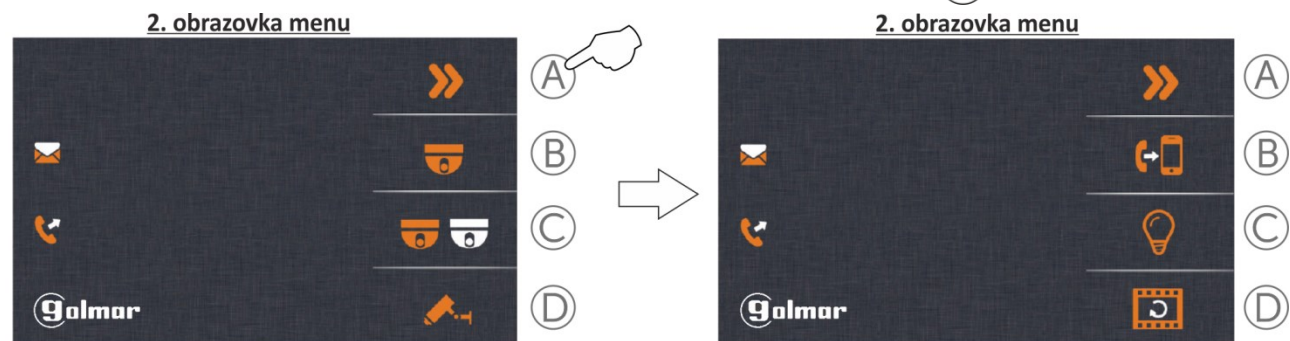

9.7.Režim presmerovania hovoru (len s modulom GSM-GB2)

Pre prístup do nastavenia presmerovania stlačte tlačítka **B**. Zobrazí sa obrazovka výberu. Stlačením tlačítka **A** prejdete do nastavenia čísla presmerovania, na ktoré majú byť hovory presmerované.

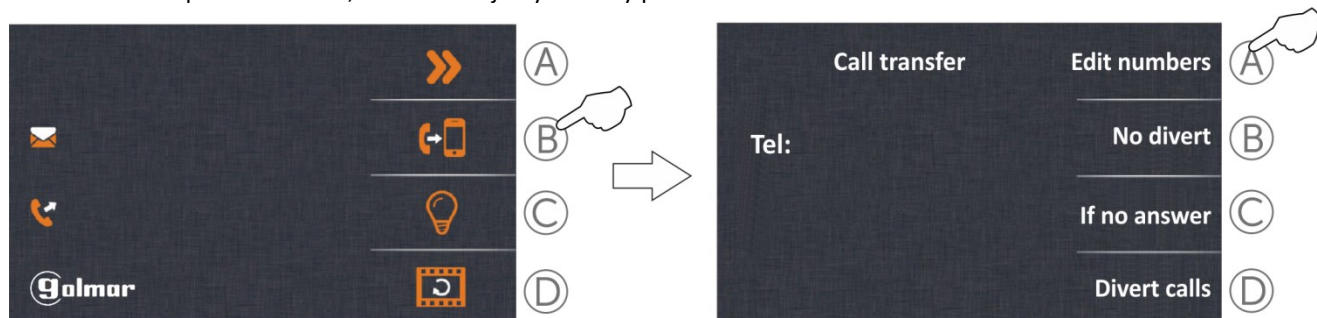

Zobrazí sa menu pre nastavenie telefónneho čísla. Stlačením tlačítka **A** alebo **B** nastavíte prvú číslicu, pre prechod na ďalšiu číslicu stlačte tlačítka **C**. Opakuje tento postup pre zadanie zostávajúcich čísiel. Pre uloženie a odchod z funkcie stlačte tlačítka **D**. Pre odchod z funkcie bez uloženia stlačte tlačítka **G**.

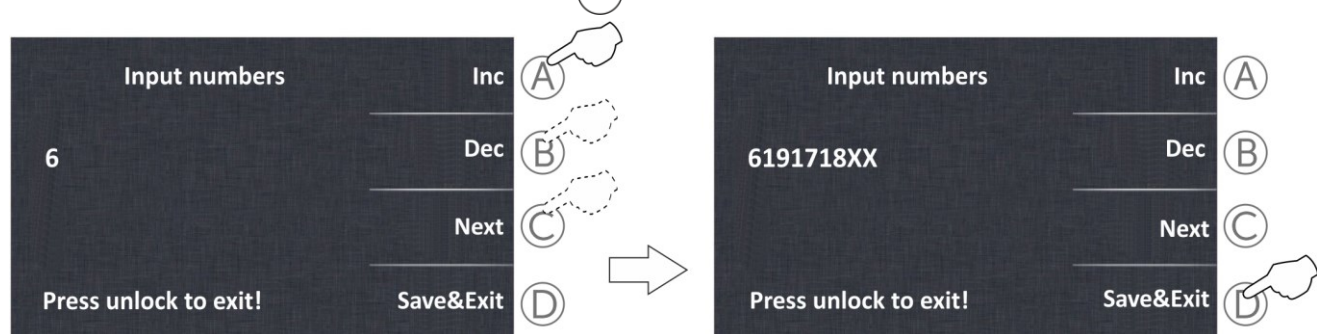

Týmto prejdete k ďalšej obrazovke, vyberte požadovanú možnosť presmerovania.

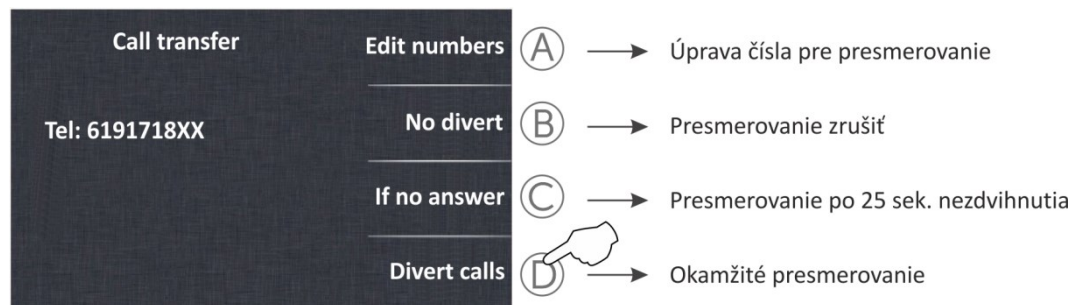

Zobrazí sa nasledujúce menu

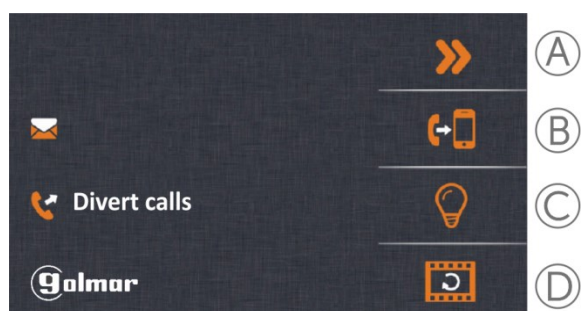

9.8.Aktivácia externého osvetlenia (len s modulom MM-GB2)

Pre aktiváciu externého osvetlenia stlačte tlačítka **C**. Zobrazí sa obrazovka výberu. Stlačte tlačítka **A** pre zapnutie externého osvetlenia. Stlačte tlačítka **C** pre vypnutie.

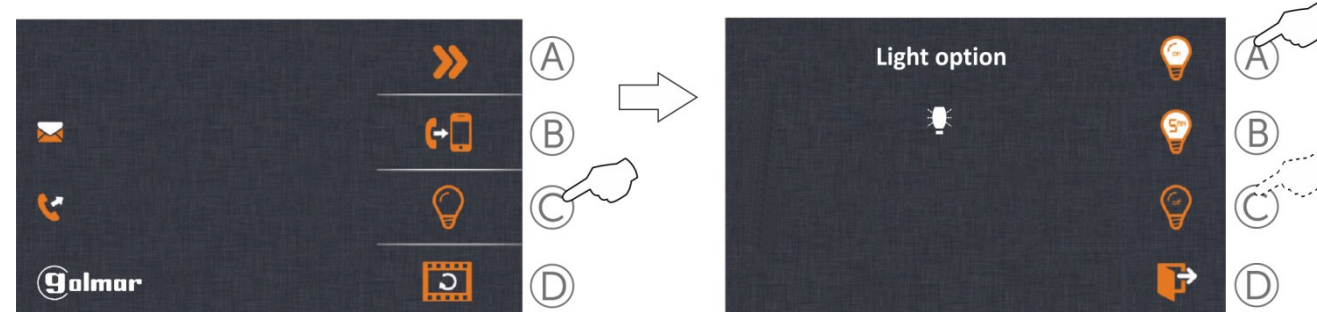

Pre aktiváciu externého osvetlenia v časovom režime stlačte tlačítko **B**, svetlo bude svietiť 5 minút alebo pokiaľ nestlačíte tlačítko **C**. Pre odchod z menu stlačte tlačítko **D**.

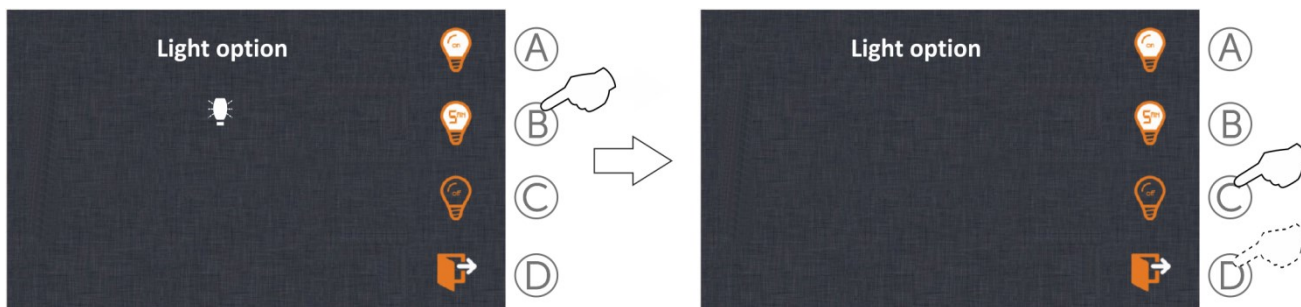

9.9. Prehliadanie a mazanie záznamov zo vstupných tabiel a kamier (len s modulom MM-GB2)

Pre prehliadanie záznamov stlačte tlačítko **D**. Zobrazí sa obrazovka výberu. S použitím tlačítok **A** a **B** vyberte požadovaný videozáznam. Dĺžka každého záznamu je 10 sekúnd.

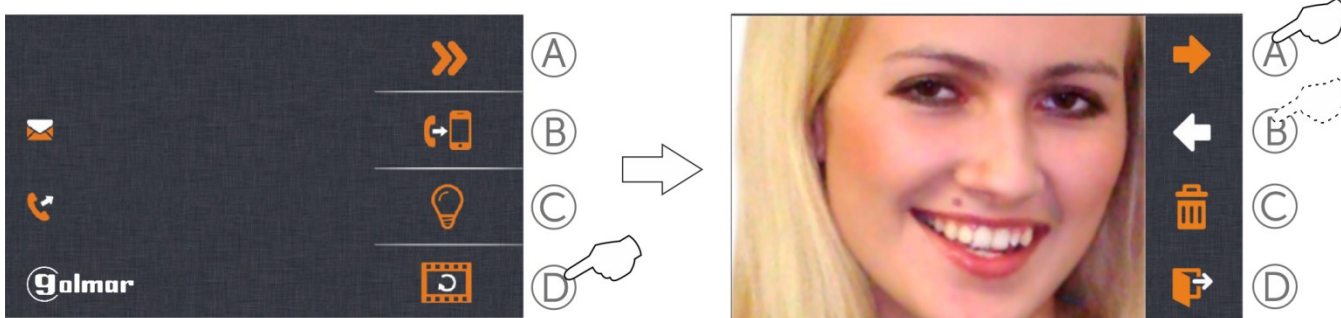

Pre funkciu mazania záznamov stlačte voľbu **C**. Bude zobrazené nasledujúce menu.

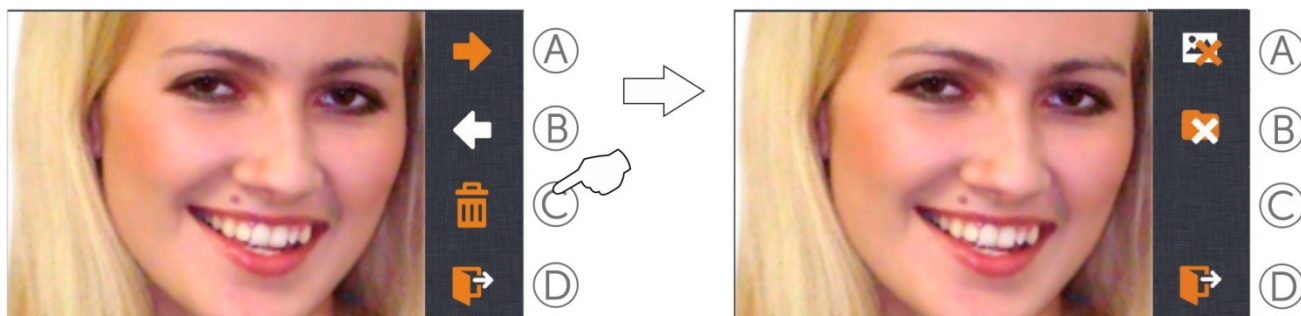

Pre zmazanie vybraného záznamu stlačte voľbu **A**, zobrazí sa nasledujúca obrazovka menu. Stlačte **A** pre potvrdenie mazania, tlačítko **B** alebo **D** pre zrušenie mazania a návrat na predchádzajúce menu.

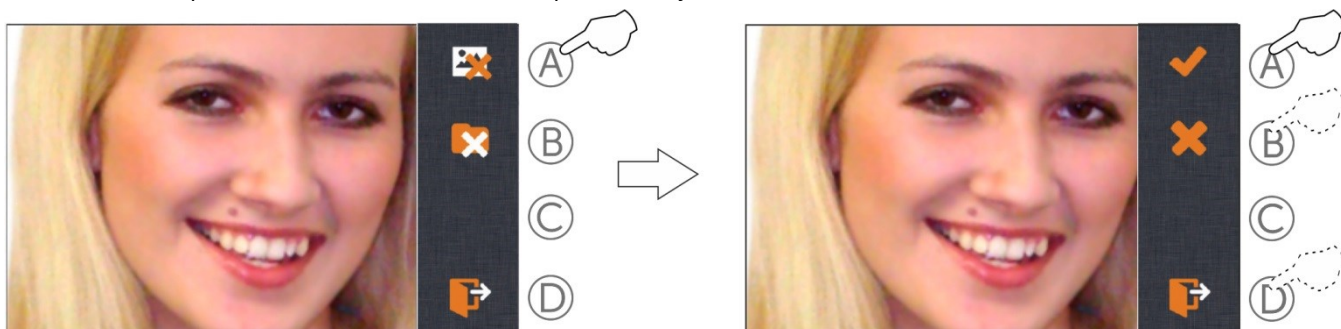

Pre zmazanie všetkých záznamov v byte stlačte voľbu **B**, bude zobrazené nasledujúce menu. Stlačte **A** pre potvrdenie mazania, tlačítko **B** alebo **D** pre zrušenie mazania všetkých záznamov a návrat na predchádzajúcu obrazovku menu.

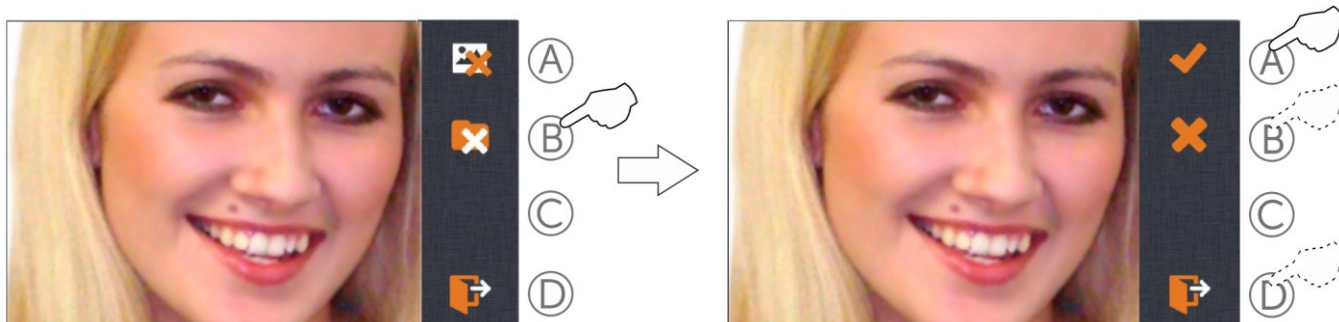

Stlačte tlačítko D pre návrat do hlavného menu pre výber prehliadania záznamov.

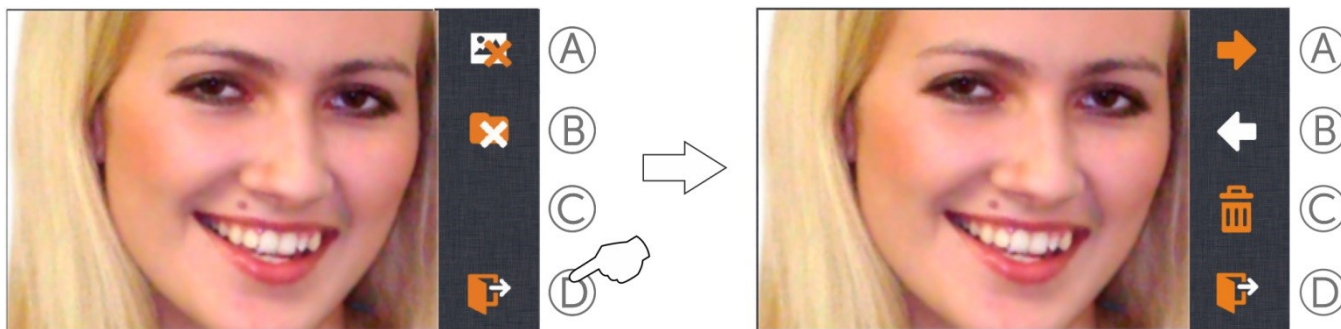

Stlačte tlačítko D pre návrat na 3. obrazovku menu

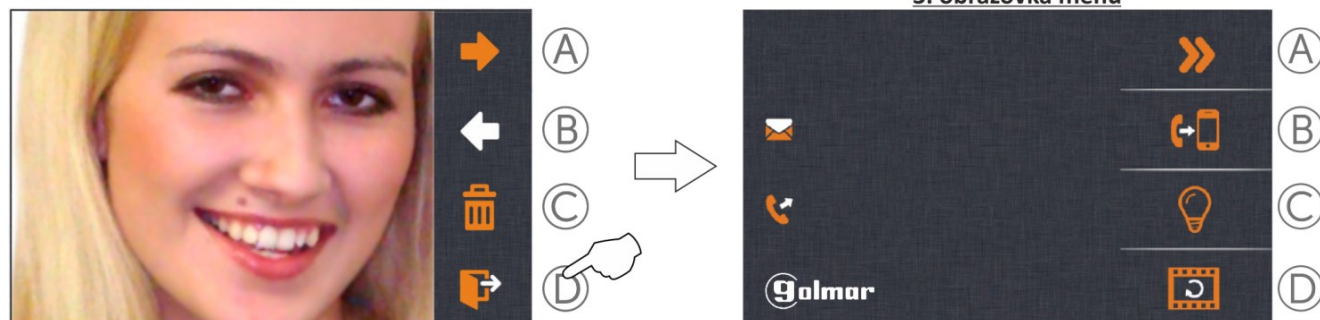

Pre vstup na 4. obrazovku menu stlačte voľbu A, pre odchod z menu stlačte tlačítko (A).

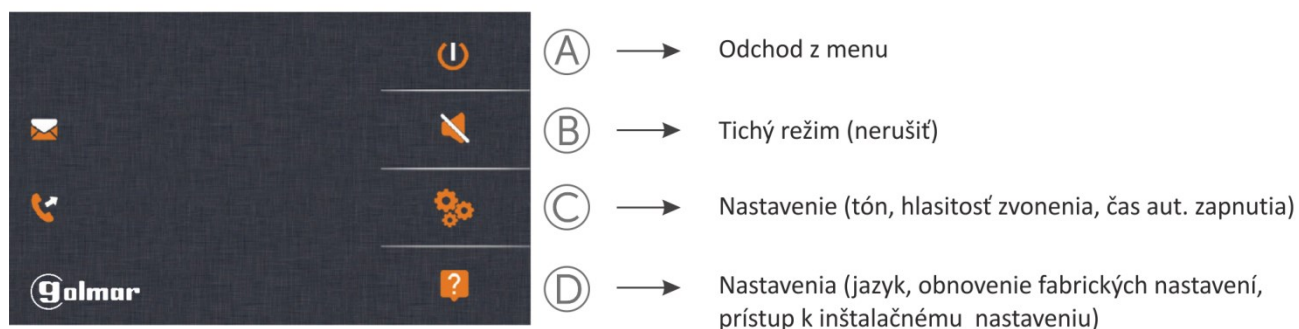
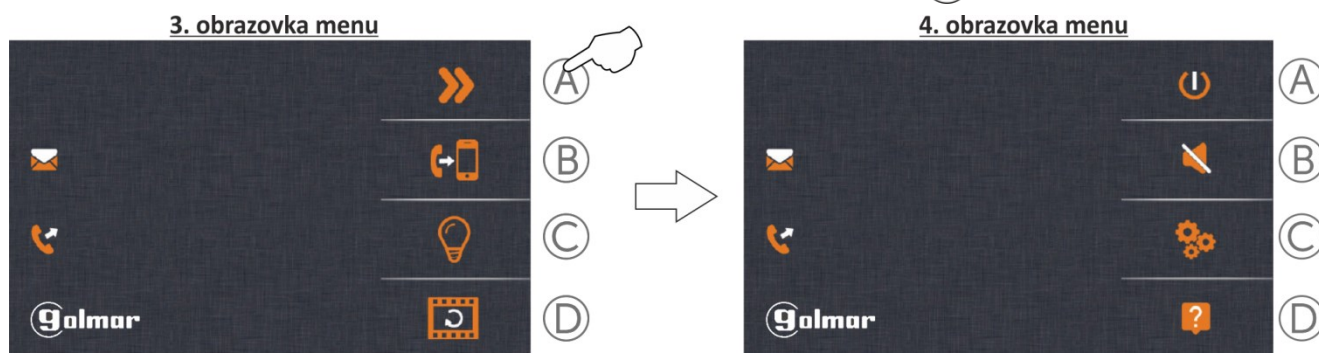

9.10. Odchod z užívateľského menu

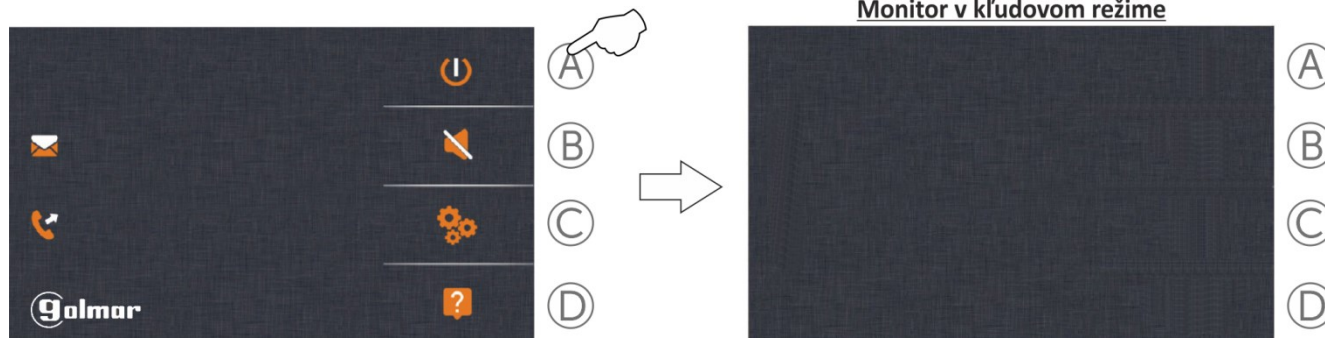

Stlačte tlačítko A pre odchod z užívateľského menu



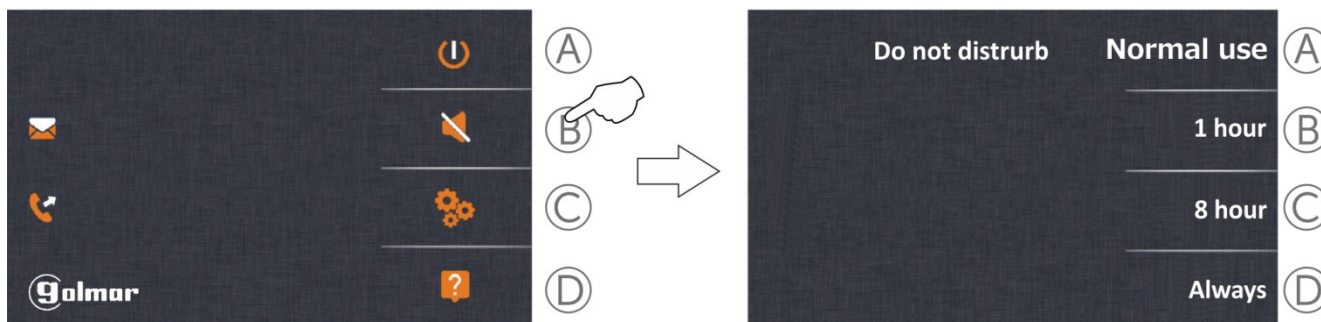

9.11. Tichý režim - nerušiť

Pre prístup k funkcii tichý režim stlačte voľbu **B**. Zobrazí sa nasledujúce menu.



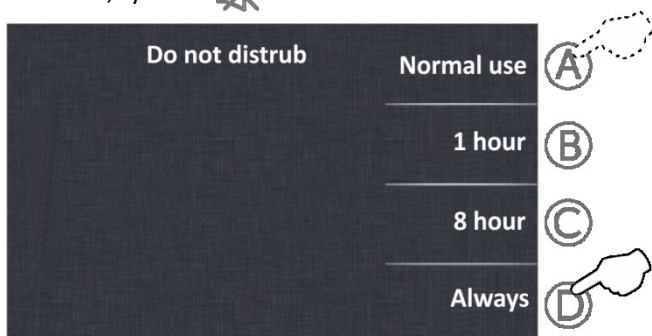

Pre aktiváciu tichého režimu stlačte voľbu **D**. Na displeji sa zobrazí symbol  pre indikáciu, že je funkcia aktívna. Monitor teraz neprijíma volania zo vstupných panelov, ani interkomové volania z iných monitorov. Pre vypnutie tichého režimu stlačte tlačítko **A**, symbol  zhasne.

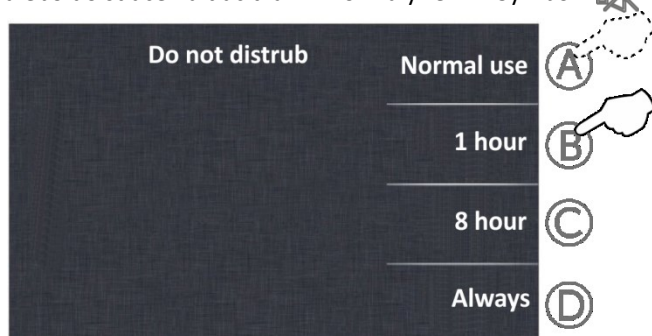

Pre aktiváciu tichého režimu na 1 hodinu stlačte voľbu **B**. Na displeji sa zobrazí symbol  pre indikáciu, že je funkcia aktívna. Monitor teraz neprijíma volania zo vstupných panelov, ani interkomové volania z iných monitorov po dobu 1 hodiny, alebo do stlačenia tlačítka **A** - normálny režim. Symbol  zhasne.



Pre aktiváciu tichého režimu na 8 hodín stlačte voľbu **C**. Na displeji sa zobrazí symbol  pre indikáciu, že je funkcia aktívna. Monitor teraz neprijíma volania zo vstupných panelov, ani interkomové volania z iných monitorov po dobu 8 hodín, alebo do stlačenia tlačítka **A** - normálny režim. Symbol  zhasne.

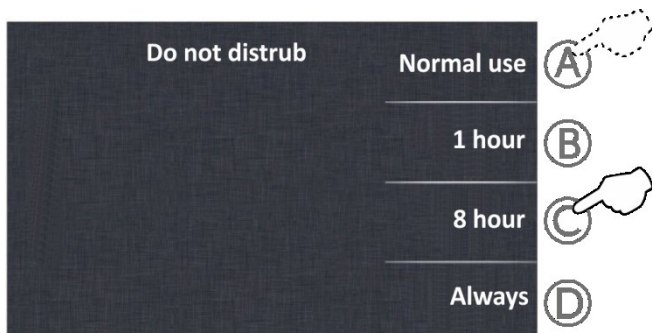

9.12. Nastavenie (hlasitosť a melódia zvonenia, čas aut. zapnutia)

Pre prístup k funkcii nastavenia stlačte voľbu **C**. Zobrazí sa 1. obrazovka menu.

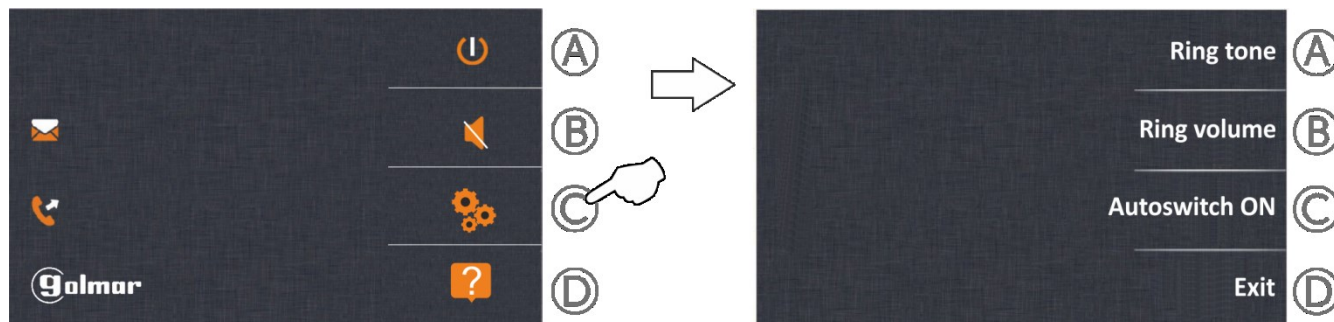

Pre nastavenie melódie zvonenia stlačte voľbu **A**. Zobrazí sa 2. obrazovka menu.

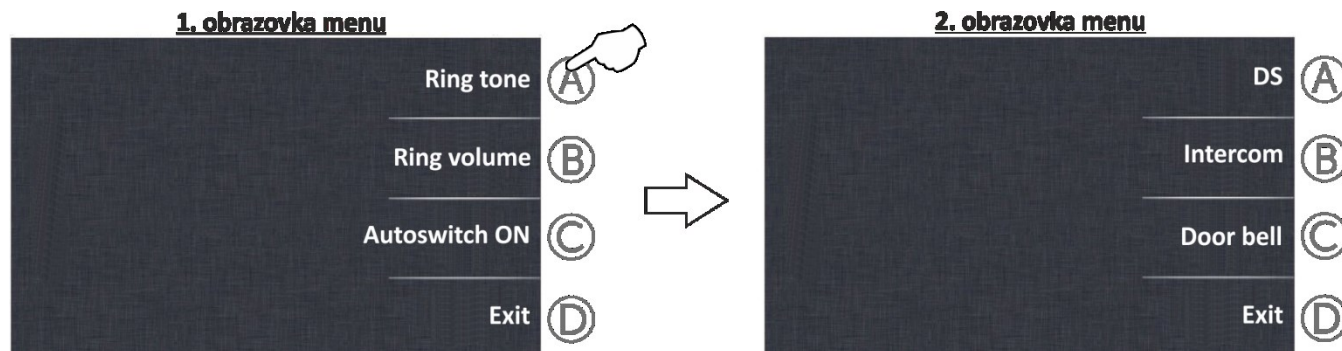

Pre úpravu melódie zvonenia (vstupné tablo, interkom, dverný zvonček) stlačte príslušnú voľbu, zobrazí sa nasledujúca obrazovka menu. Pomocou tlačítok **A** a **B** vyberte požadovanú melódiu. Stlačte voľbu **D** pre odchod, bude zobrazená 2. obrazovka menu.

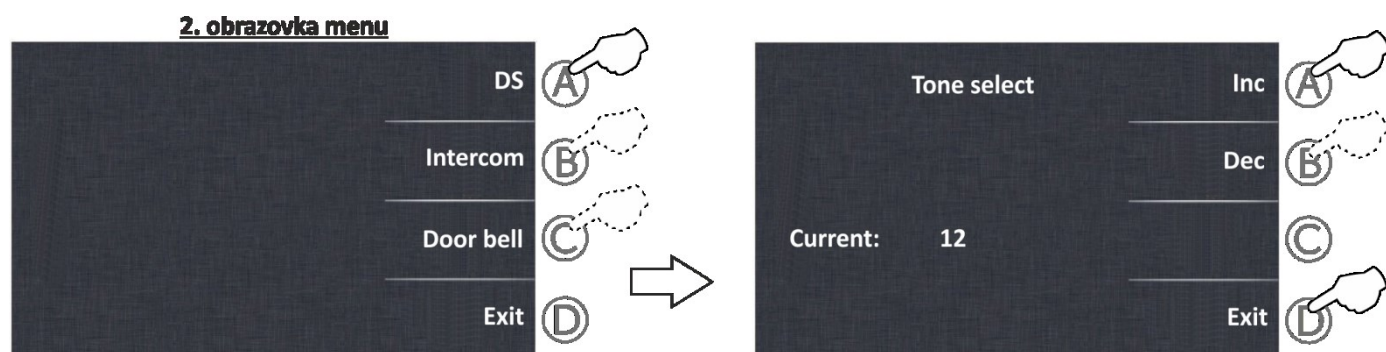

Pre návrat na 1. obrazovku menu stlačte voľbu **D**.

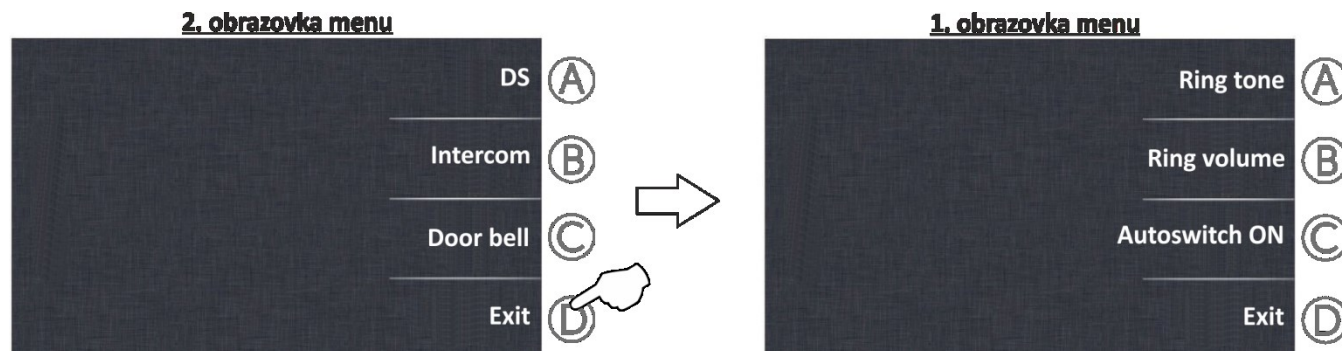

Pre nastavenie hlasitosti zvonenia stlačte voľbu **B**, zobrazí sa nasledujúce menu. Pomocou tlačítka **A** a **B** vyberte požadovanú úroveň hlasitosti zvonenia. Pre odchod z nastavenia stlačte voľbu **D**, vrátite sa na 1. obrazovku menu.

1. obrazovka menu

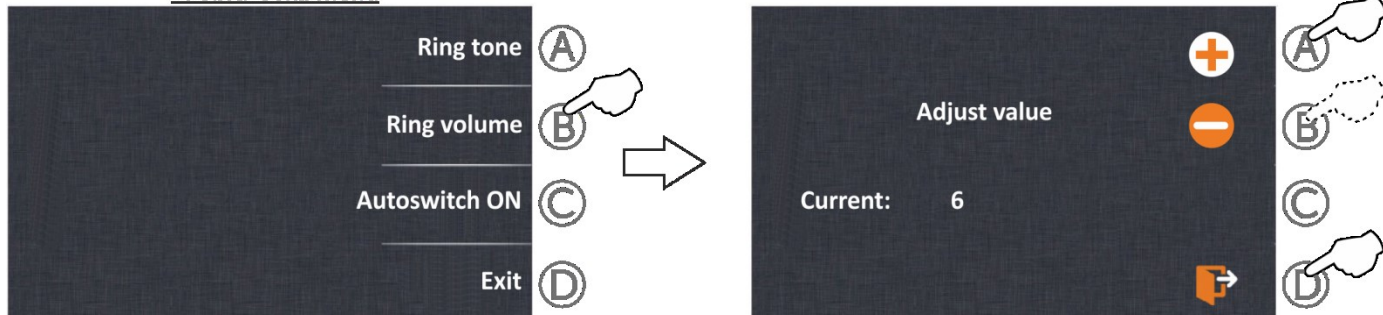

Pre nastavenie času automatického zapnutia (pohľad z kamery alebo vstupného tabla) stlačte voľbu **C**, zobrazí sa nasledujúce menu. Použite tlačítka **A** a **B** pre nastavenie požadovaného času. Pre odchod z nastavenia stlačte voľbu **D**, vrátite sa na 1. obrazovku menu.

1. obrazovka menu

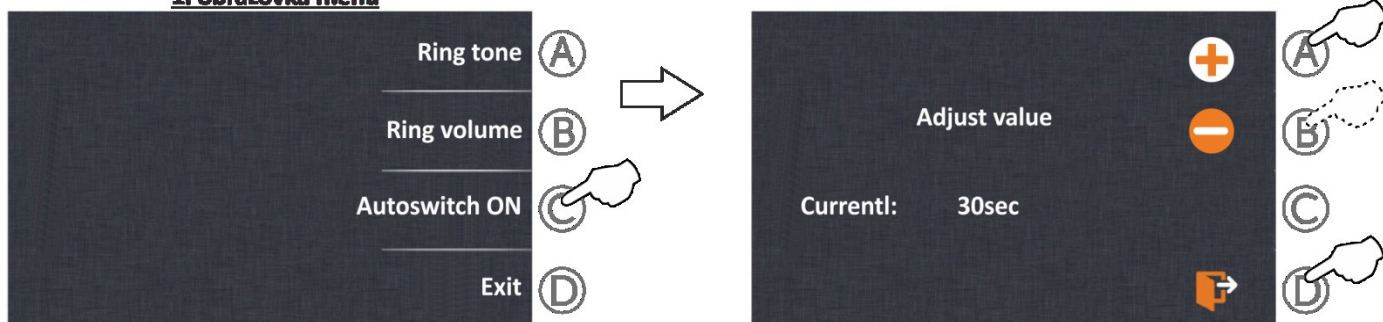

Pre prechod na 4.obrazovku menu stlačte voľbu **D**.

1. obrazovka menu

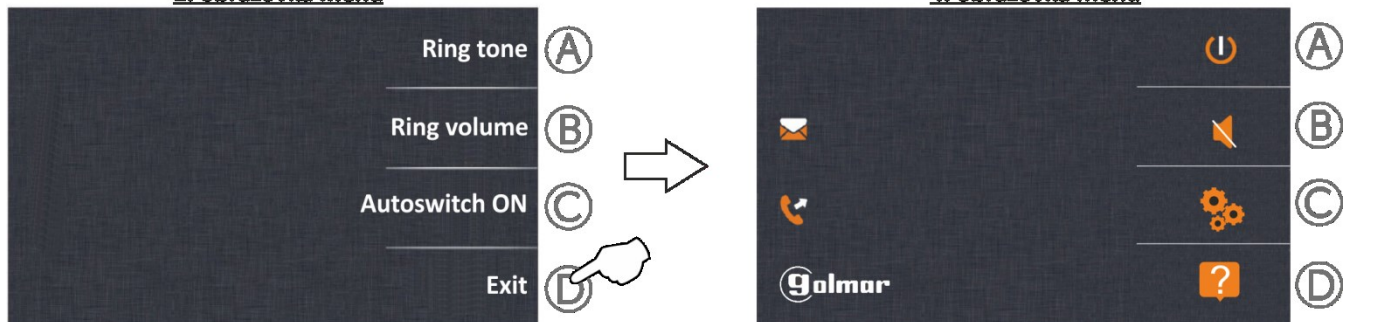

4. obrazovka menu

9.13. Nastavenie (výber jazyka, fabričné nastavenia a inštalačné nastavenia)

Pre nastavenie jazyka, obnovenie fabričných nastavení stlačte voľbu **D**. Zobrazí sa nasledujúca informačná obrazovka.

4. obrazovka menu

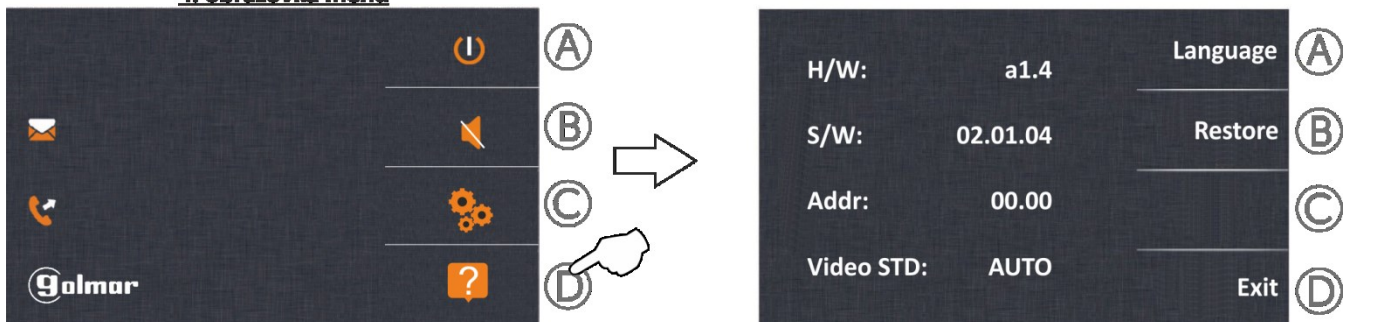

Pre nastavenie jazyka stlačte voľbu **A**. Zobrazí sa nasledujúci výber.

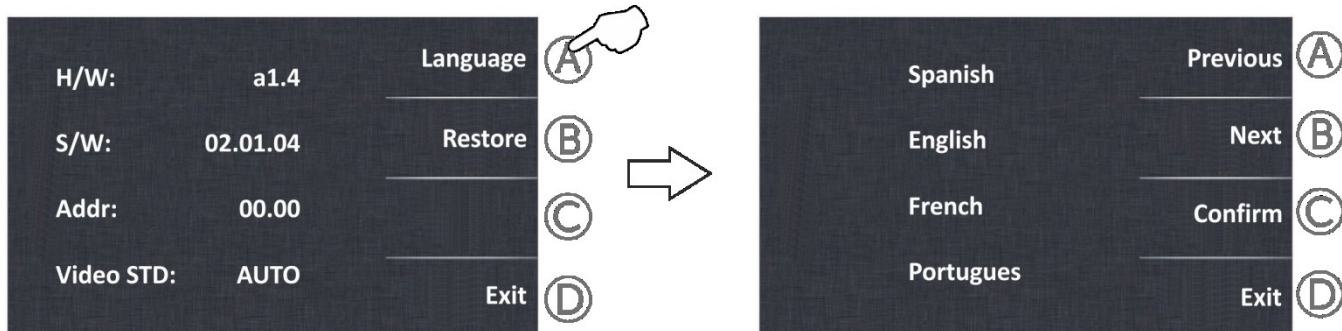

Pomocou tlačítok **A** a **B** vyberte požadovaný jazyk, pre potvrdenie stlačte voľbu **C**. Ak stlačíte voľbu **D**, zmeny nebudú uložené a vrátite sa na predchádzajúcu obrazovku menu.

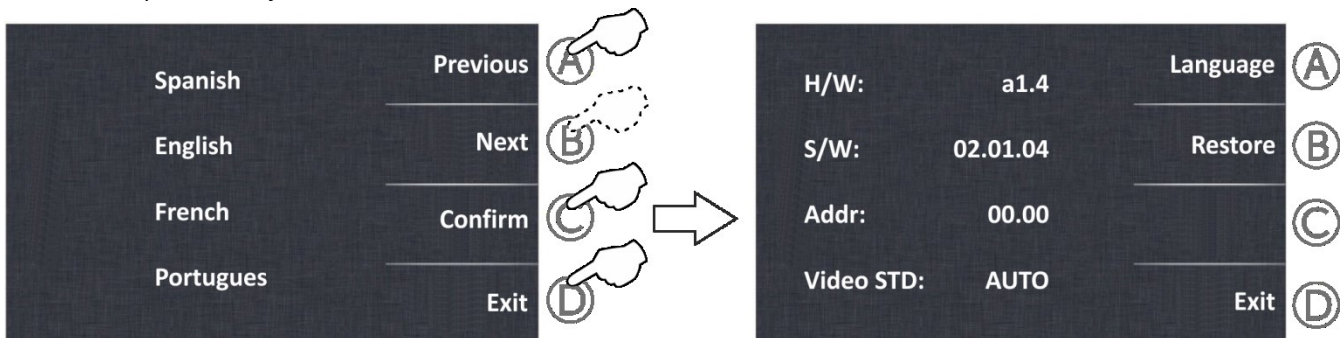

Pre obnovenie fabričných nastavení stlačte voľbu **B**, zobrazí sa nasledujúce menu. Stlačte tlačítko **A** pre potvrdenie a nastavenie fabričných hodnôt monitora. Alebo stlačte tlačítko **B** alebo **D** pre návrat na predchádzajúcu obrazovku menu.

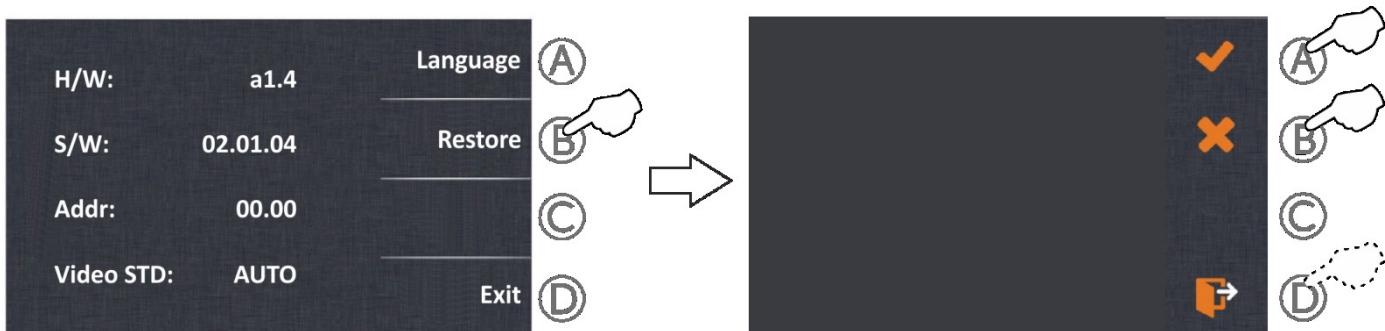

Pre vstup do inštaláčného menu stlačte tlačítko  drzte ho 4 sekundy, na displeji sa zobrazí nasledujúce menu a informácie.

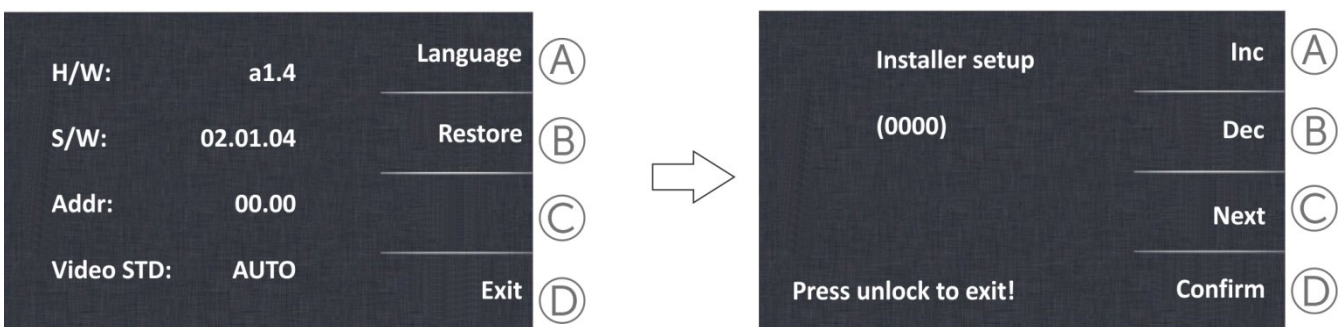

Pomocou tlačítok **A** a **B** zadajte prvé číslo kódu funkcie, potom stlačte tlačítko **C** pre zadanie ďalšej číslice a opakujte pre zadanie celého kódu. Potvrďte stlačením tlačítka **D**. Pre návrat na predchádzajúce menu stlačte tlačítko . V nasledujúcom odstavci 9.14 sú uvedené programovacie kódy.

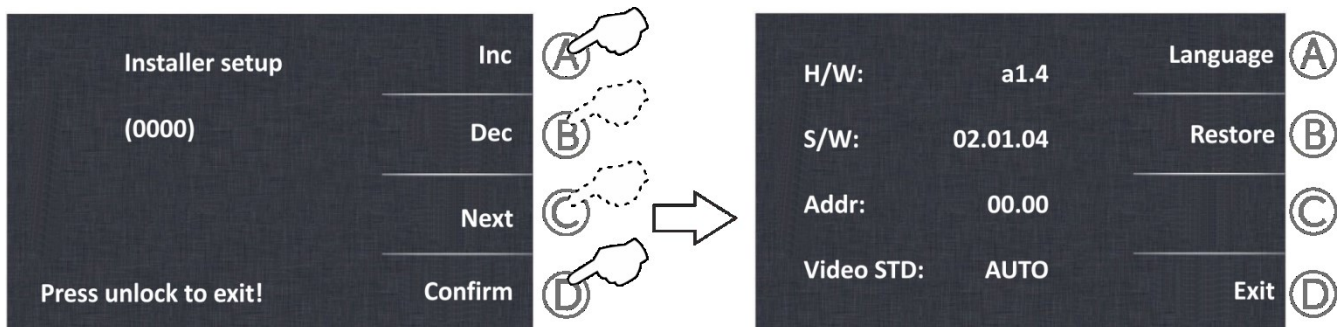

9.14. Inštalčné kódy funkcií

- * (8000): Nadriadený monitor (fabrické nast.)
- (8004): Riadiaci monitor (recepčia, domovník...)
- (8014): Monitor ovládajúci 2 el. zámku
- (9006): Zjednodušené menu
- (9015): Povolenie interkomunikačných hovorov

- * (8001) až (8003): Prvý až tretí podriadený monitor
- (8005): Bez riadiaceho monitora (fabrické nast.)
- (8015): Monitor ovládajúci len 1 el. zámok (fabrické nast.)
- (9007): Kompletné menu (fabrické nast.)
- (9016): Interkom. hovory zakázané (fabrické nast.)

* : Každý byt musí mať len jeden nadriadený monitor, ostatné ak sa v byte nachádzajú, musia byť podriadené.

Pre odchod z menu stlačte tlačítko **D**. Zobrazí sa 4.obrazovka menu.

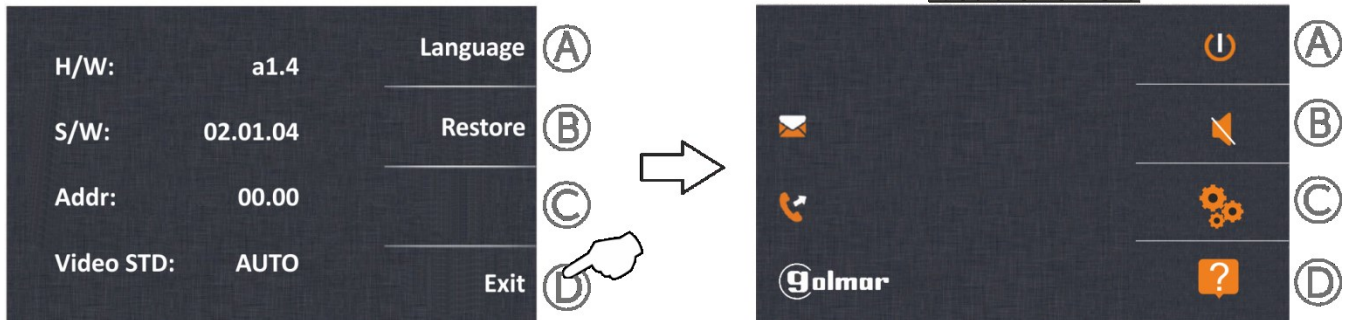

Pre odchod z užívateľského menu stlačte tlačítko **A**.

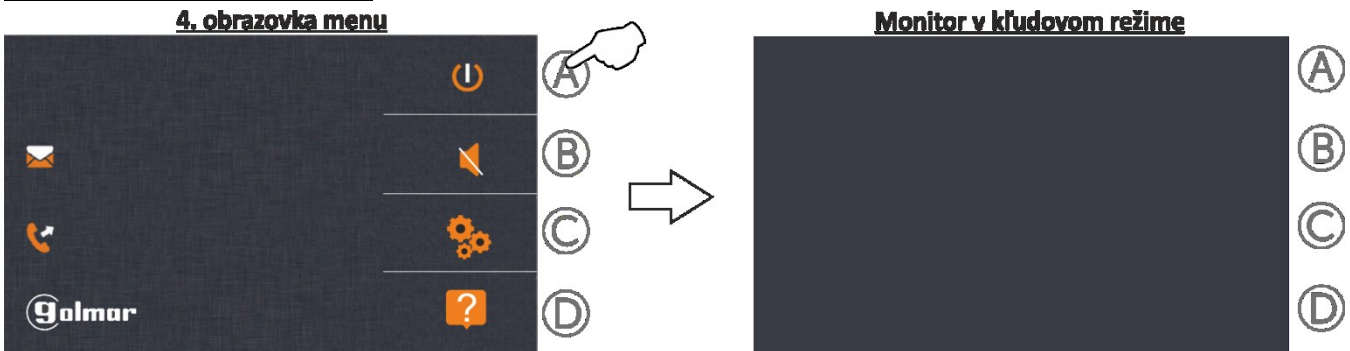

9.15. Ovládanie druhého elektrického zámku

Ak je monitor nastavený pre ovládanie dvoch elektrických zámkov (povolená funkcia 8014 - viz. odstavec 9.14), v prípade že v priebehu zvonenia, komunikácie s tablom alebo aut. zapnutie bude stlačené tlačítko zobrazí sa nasledujúce menu. Stlačením tlačítok **A** alebo **B** aktivujete prvý alebo druhý elektrický zámok. Pre odchod z menu stlačte tlačítko **D**.

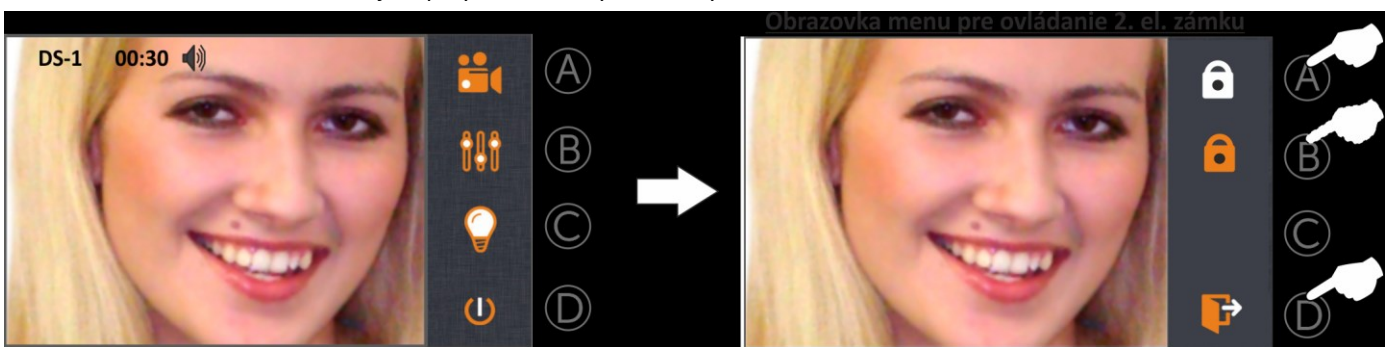

10. ČISTENIE MONITORA

- nepoužívajte rozpúšťadlá, čistiace prostriedky ktoré obsahujú kyselinu, ocot alebo brusné časti.
- použite mäkkú, navlhčenú handričku (nie mokrú)
- vždy utierajte monitor jedným smerom (zhora nadol)
- po vyčistení odstráňte akúkoľvek vlhkosť použitím suchej handričky.

Výhradný distribútor pre SR:

AUDIO Slovakia s.r.o.
 Cablkova 3
 821 04 Bratislava
 AUDIO Slovakia s.r.o.
 Kozmonautov 35
 036 01 Martin

Pobočka:

Tel./Fax. 043 4289 193
 00421 915 742 859

mail: audioslovakia@audioslovakia.sk